



جهاز الإسقاط Dell™ 7609WU

دليل استخدام

الملاحظات والإشعارات والتنبيهات

 **الملاحظة:** تشير الملاحظة إلى معلومات مفيدة تساعدك في استخدام جهاز الإسقاط الذي لديك على نحو أفضل.

 **الإشعار:** يشير الإشعار إلى وجود أضرار محتملة قد تصيب الأجهزة التي لديك أو فقد بيانات و يرشدك نحو كيفية تجنب مثل هذه المشاكل.

 **التنبيه:** يشير التنبيه إلى احتمالية حدوث أضرار للممتلكات أو تعرض الأشخاص للإصابة أو الوفاة.

المعلومات الواردة في هذه الوثيقة عرضة للتغيير دون إخطار.
© 2008 Dell Inc. جميع الحقوق محفوظة.

يمنع منعاً باتاً إعادة إنتاج هذه المواد بأي وسيلة كانت دون الحصول على إذن كتابي من شركة Dell Inc. العلامات التجارية المستخدمة في هذه الوثيقة: تعتبر كل من تعد Dell وشعار DELL علامتان تجاريتان لشركة Dell Inc.، في حين أن كلاً من DLP وشعار DLP® وDarkChip™3 علامتان تجارية لشركة Texas Instruments، بينما Microsoft وWindows علامتان تجاريتان مسجلتان لشركة Microsoft Corporation في الولايات المتحدة و/أو الدول الأخرى.

قد تستخدم العلامات والأسماء التجارية الأخرى في هذه الوثيقة للإشارة إلى الكيانات التي تحمل العلامات والأسماء أو المنتجات الخاصة بتلك الكيانات. وتخلي شركة Dell Inc. مسؤوليتها عن أية منفعة تتعلق بملكية العلامات والأسماء التجارية بخلاف التي تعود ملكيتها إليها.

الطراز 7609WU

أبريل ٢٠٠٨ النسخة A00

جدول المحتويات

٦	جهاز إسقاط من شركة Dell	٦
٧	حول جهاز الإسقاط	٧
٨	توصيل جهاز الإسقاط	٨
٩	التوصيل بجهاز كمبيوتر	٩
٩	التوصيل بجهاز كمبيوتر باستخدام كبل شلر	٩
٠١	التوصيل بجهاز كمبيوتر باستخدام كبل ٢٣٢ سق	٠١
١١	التوصيل بجهاز كمبيوتر باستخدام كبل إيثرنت	١١
٢١	التوصيل بجهاز كمبيوتر باستخدام كبل منفذ الشاشة	٢١
٣١	توصيل العرض على الشاشة باستخدام كبلات شلر	٣١
٤١	التوصيل بمشغل أقراص يري	٤١
٤١	التوصيل بمشغل أقراص يري باستخدام كبل خثي مع-س	٤١
٥١	التوصيل بمشغل أقراص يري باستخدام كبل فيديو مؤلف	٥١
٦١	التوصيل بمشغل أقراص يري باستخدام كبل فيديو مركب (شلر إلى قحلاذغ)	٦١
٧١	التوصيل بمشغل أقراص يري باستخدام كبل فيديو مركب (قحلاذغ إلى قحلاذغ)	٧١
٨١	التوصيل بمشغل أقراص يري باستخدام كبل هديا	٨١
٩١	خيارات التثبيت للمحترفين	٩١
٩١	تثبيت شاشة التشغيل التلقائي	٩١
٠٢	توصيل صندوق التحكم التجاري ٢٣٢ سق	٠٢

١٢	استخدام جهاز الإسقاط	٣
١٢	تشغيل جهاز الإسقاط	
١٢	إيقاف جهاز الإسقاط	
٢٢	ضبط الصورة المسقطة	
٢٢	زيادة ارتفاع الجهاز	
٢٢	خفض ارتفاع الجهاز	
٣٢	ضبط الزوم والتركيز البؤري	
٤٢	ضبط مقاس الصورة المسقطة	
٥٢	استخدام لوحة التحكم	
٧٢	استخدام وحدة التحكم عن بعد	
٩٢	استخدام المعلومات المعروضة على الشاشة	
٩٢	القائمة الرئيسية	
٩٢	اختيار الدخل	
٠٣	الضبط التلقائي	
١٣	الإعداد	
٤٣	الصورة (في وضع الكمبيوتر الشخصي)	
٥٣	الصورة (في وضع الفيديو)	
٦٣	العرض (في وضع الكمبيوتر الشخصي)	
٧٣	العرض (في وضع الفيديو)	
٨٣	إعدادات صورة داخل صورة	
٩٣	اللمبة	
٠٤	اللغة	
١٤	أخرى	
٥٤	استكشاف أعطال الجهاز وإصلاحها	٤
٩٤	تغيير اللمبة	

١٥	المواصفات	٥
٧٥	الاتصال بشركة لإممي	٦
٨٥	الملحق: مسرد المصطلحات	٧

جهاز إسقاط من شركة Dell

قبل توصيل جهاز الإسقاط، يرجى التأكد من توفر كافة المكونات اللازمة لذلك، علماً بأنه يتم بيع جهاز الإسقاط مرفقاً بالمكونات الموضحة أدناه، اتصل بشركة Dell (راجع الاتصال بشركة Dell™ في صفحة ٥٧) في حالة غياب أي من العناصر الملحقه.

محتويات العبوة

كبل VGA ١,٨ م (VGA إلى VGA)

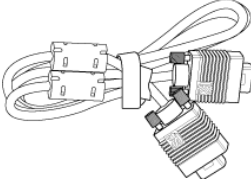

وحدة التحكم عن بعد



قرص مدمج يحتوي على دليل الاستخدام والوثائق الخاصة بالجهاز

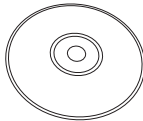

كبل الطاقة

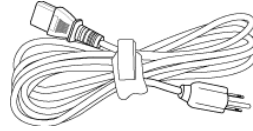

كبل منفذ الشاشة ٢م

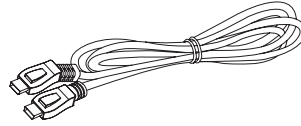

بطاريات AAA (عدد ٢)

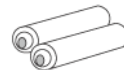

حول جهاز الإسقاط

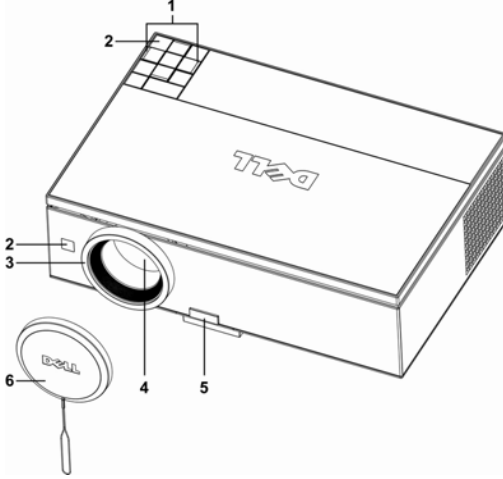

١	لوحة التحكم
٢	مستقبلات الأشعة تحت الحمراء
٣	عجلة البؤرة
٤	العدسة
٥	زر الرفع
٦	غطاء العدسة

⚠ تنبيه: تعليمات السلامة

- ١ تجنب استخدام الجهاز بالقرب من أجهزة يتولد عنها كمية كبيرة من الحرارة.
- ٢ تجنب استخدام الجهاز في المناطق التي تكثر فيها الأتربة، حيث قد تتسبب الأتربة في تعطل النظام؛ ومن ثم توقف الجهاز تلقائياً.
- ٣ تأكد من تثبيت الجهاز في مكان جيد التهوية.
- ٤ تجنب سد فتحات وثقوب التهوية الموجودة بالجهاز.
- ٥ تأكد من أن درجة الحرارة المحيطة بالجهاز تتراوح بين ٥ إلى ٣٥ درجة مئوية.

ملاحظته: لمزيد من المعلومات، يرجى الرجوع إلى معلومات السلامة المرفقة مع الجهاز.



توصيل جهاز الإسقاط

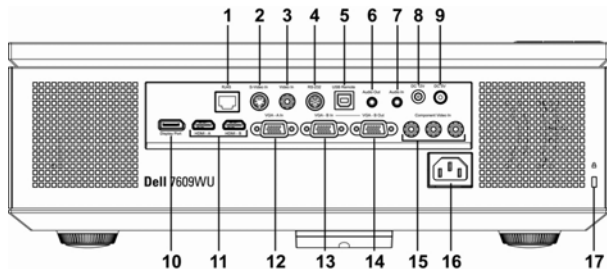

١	منفذ توصيل الشبكة RJ45
٢	منفذ دخل S-video
٣	منفذ دخل الفيديو المؤلف
٤	منفذ توصيل RS232
٥	منفذ توصيل USB للتحكم عن بعد
٦	منفذ خرج الصوت
٧	منفذ دخل الصوت
٨	خرج ترحيل ١٢ فولت تيار مستمر
٩	خرج ترحيل ٥ فولت تيار مستمر
١٠	منفذ توصيل الشاشة
١١	منافذ دخل HDMI
١٢	منفذ دخل VGA-A (D-sub)
١٣	منفذ دخل VGA-B (D-sub)
١٤	منفذ خرج VGA-B (للعرض على شاشة إضافية)
١٥	منافذ دخل الفيديو المركب
١٦	منفذ توصيل كبل الطاقة
١٧	فتحة كبل الحماية

تنبيه: قبل الشروع في أي من الإجراءات الواردة في هذا القسم، يرجى إتباع "تعليمات السلامة" الواردة في صفحة ٧.



التوصيل بجهاز كمبيوتر

التوصيل بجهاز كمبيوتر باستخدام كبل VGA

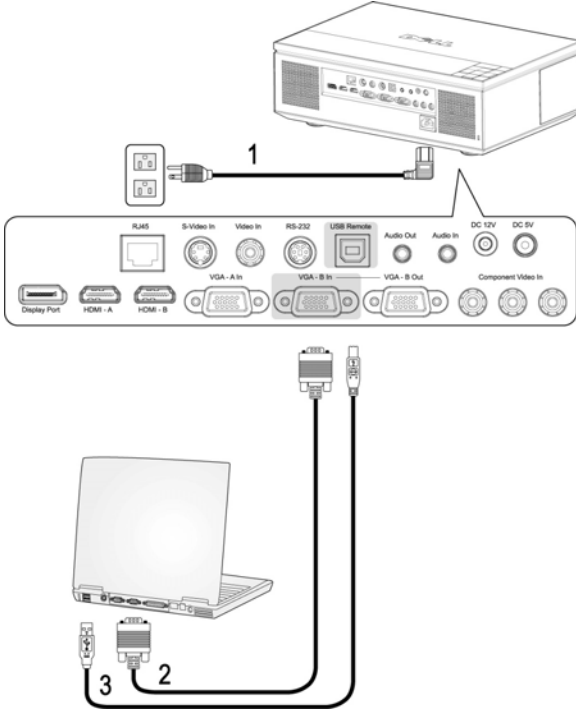

كبل الطاقة	١
كبل VGA إلى VGA	٢
كبل USB إلى USB	٣

ملاحظه: كبل USB غير مرفق من قبل شركة Dell. يمكنك شراء كبل USB عبر الموقع الإلكتروني لشركة Dell.

ملاحظه: يجب توصيل كبل USB إذا أردت استخدام خاصيتي الصفحة التالية والسابقة المتاحتين من خلال وحدة التحكم عن بعد.

التوصيل بجهاز كمبيوتر باستخدام كبل RS232

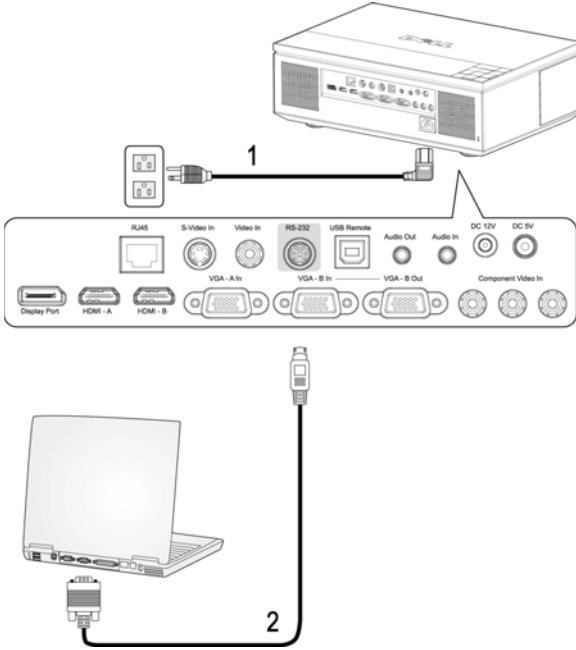

كبل الطاقة	١
كبل RS232	٢

ملاحظه: كبل RS232 غير مرفق من قبل شركة Dell، يمكنك استشارة فني متخصص فيما يتعلق بالكبل وبرنامج التحكم عن بعد عبر RS232.

التوصيل بجهاز كمبيوتر باستخدام كبل إيثرنت

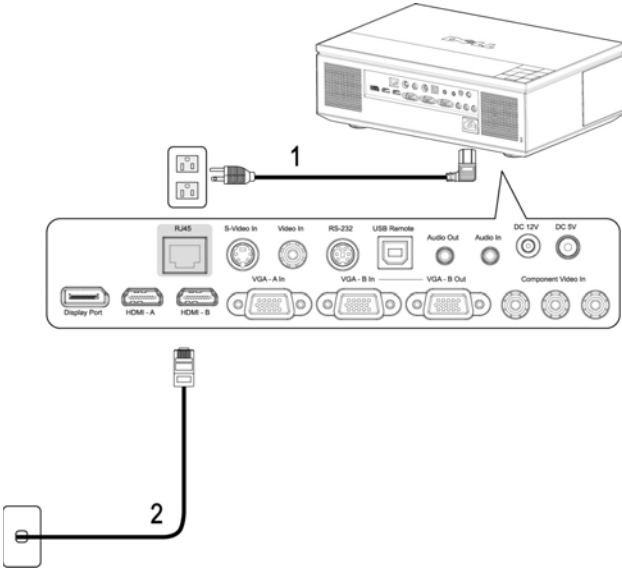

١	كبل الطاقة
٢	كبل إيثرنت (RJ45)

ملاحظه: كبل إيثرنت (RJ45) غير مرفق من قبل شركة Dell.



التوصيل بجهاز كمبيوتر باستخدام كبل منفذ الشاشة

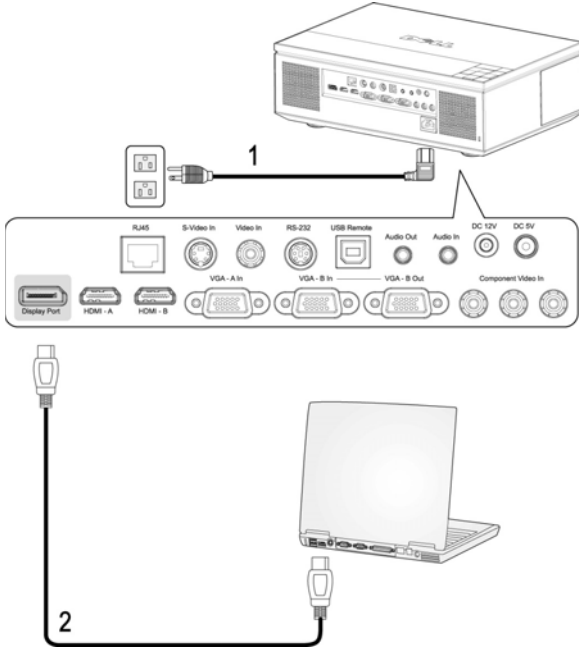

١	كبل الطاقة
٢	كبل منفذ الشاشة

توصيل العرض على الشاشة باستخدام كبلات VGA

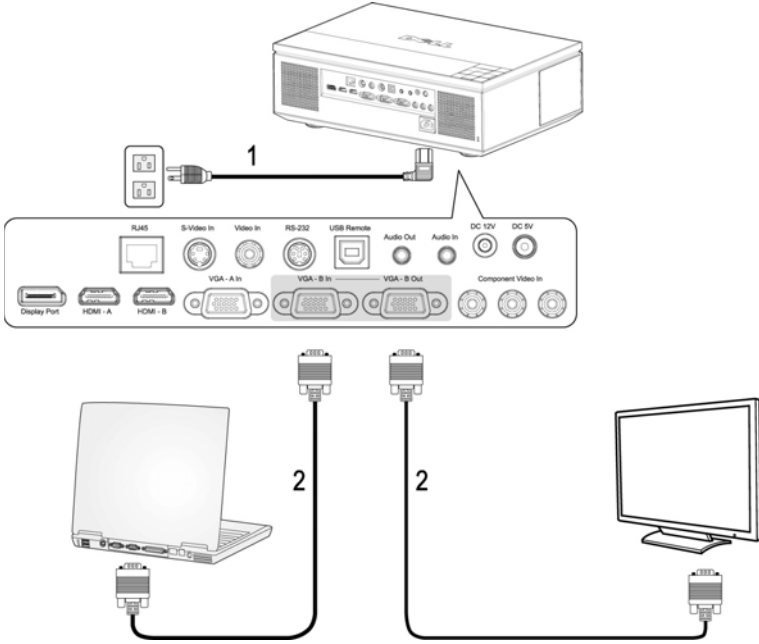

١	كبل الطاقة
٢	كبل VGA إلى VGA

التوصيل بمشغل أقراص DVD

التوصيل بمشغل أقراص DVD باستخدام كبل S-video

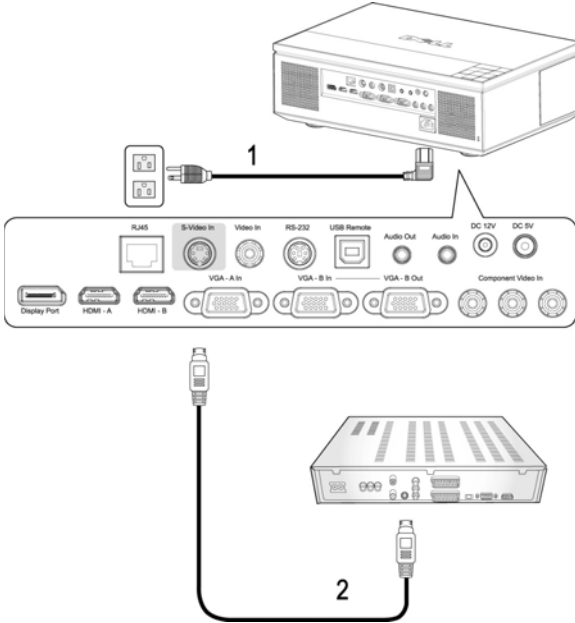

كبل الطاقة	١
كبل S-video	٢

ملاحظة: كبل S-video غير مرفق من قبل شركة Dell. يمكنك شراء كبل إطالة S-Video (٥٠ قدم/١٠٠ قدم) من موقع الويب الخاص بشركة Dell. 

التوصيل بمشغل أقراص DVD باستخدام كبل فيديو مؤلف

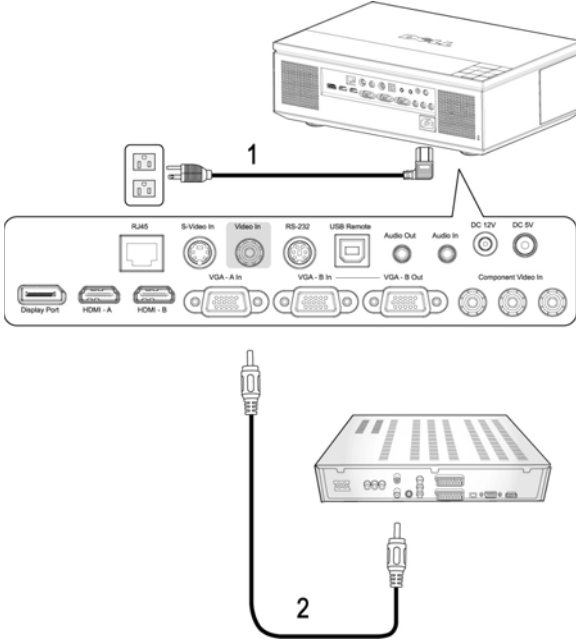

١	كبل الطاقة
٢	كبل الفيديو المؤلف

ملاحظة: كبل الفيديو المؤلف غير مرفق من قبل شركة Dell. يمكنك شراء كبل إطالة فيديو مؤلف (٥٠ قدم/١٠٠ قدم) من موقع الويب الخاص بشركة Dell.

التوصيل بمشغل أقراص DVD باستخدام كبل فيديو مركب (VGA إلى YPbPr)

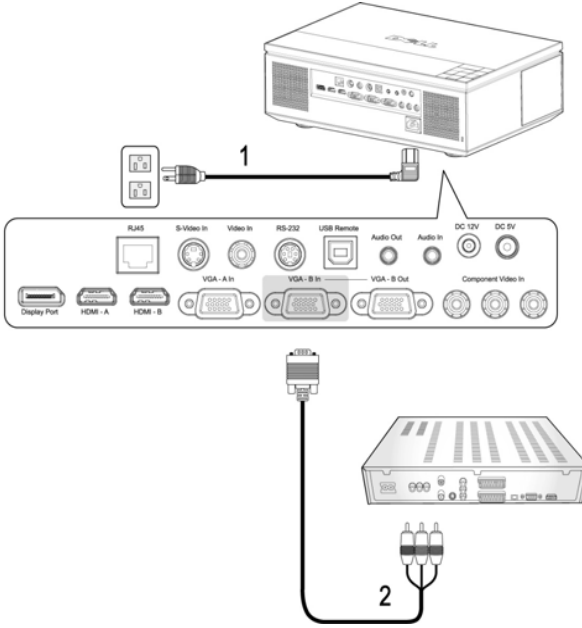

١	كبل الطاقة
٢	كبل YPbPr إلى VGA

ملاحظة: كبل VGA إلى YPbPr غير مرفق من قبل شركة Dell. يمكنك شراء كبل إطالة VGA إلى YPbPr (٥٠ قدم/١٠٠ قدم) من موقع الويب الخاص بشركة Dell.

ملاحظة: يمكنك تركيب كبل الفيديو المركب بأحد منفذي دخل VGA-A أو VGA-B.

التوصيل بمشغل أقراص DVD باستخدام كبل فيديو مركب (YPbPr إلى YPbPr)

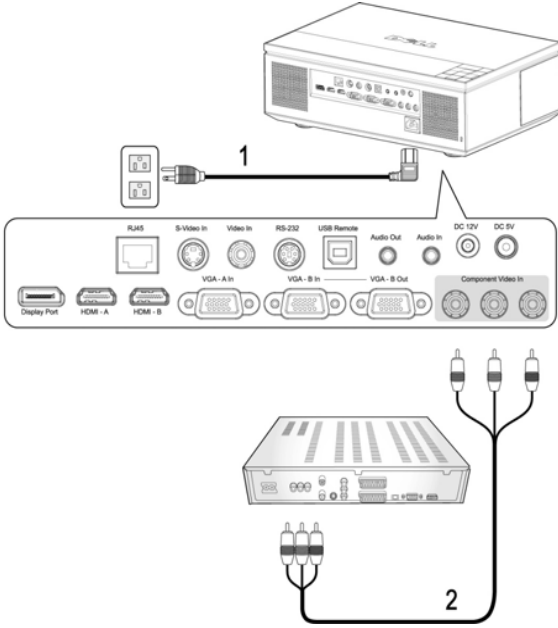

كبل الطاقة	١
كبل YPbPr إلى YPbPr	٢

ملاحظته: كبل YPbPr إلى YPbPr غير مرفق من قبل شركة Dell.



التوصيل بمشغل أقراص DVD باستخدام كبل HDMI

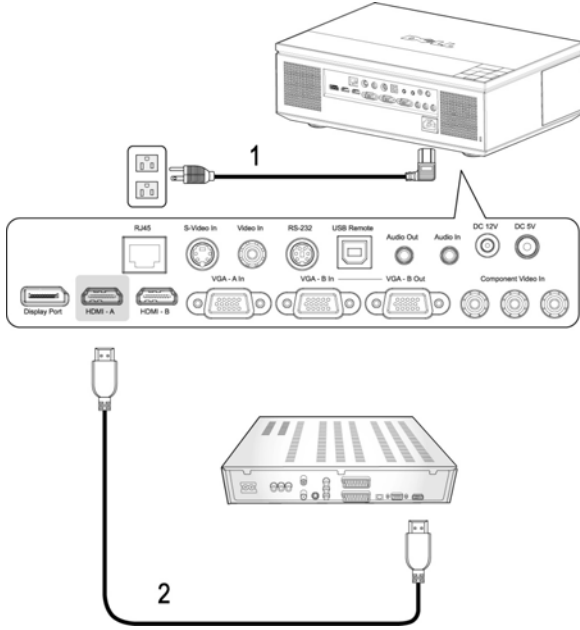

كبل الطاقة	١
كبل HDMI	٢

ملاحظته: كبل HDMI غير مرفق من قبل شركة Dell.



خيارات التثبيت للمحترفين

تثبيت شاشة التشغيل التلقائي

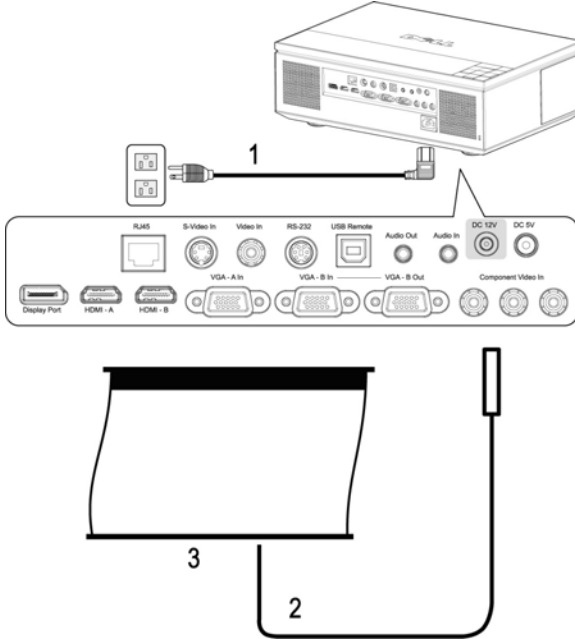

١	كبل الطاقة
٢	كبل الطاقة ١٢ فولت تيار مستمر
٣	الشاشة التلقائية

ملاحظته: كبل الطاقة ١٢ فولت تيار مستمر غير مرفق من قبل شركة Dell.



يجب توصيل كبل الطاقة ١٢ فولت تيار مستمر بمقبس التيار المستمر ١٢ فولت (DC 12V).

ملاحظته: استخدم قابس ١٢ فولت تيار مستمر أبعاده ١,٧ مم (قطر داخلي) X ٤ مم



قطر خارجي) X ٩,٥ مم (طول لسان العمود) لتوصيل الشاشة التلقائية بجهاز الإسقاط.

توصيل صندوق التحكم التجاري RS232

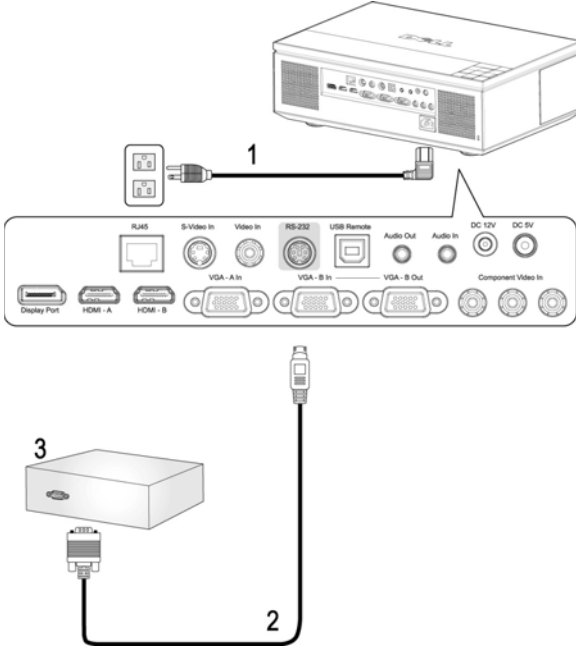

١	كبل الطاقة
٢	كبل RS232
٣	صندوق التحكم التجاري RS232

ملاحظة: كبل RS232 غير مرفق من قبل شركة Dell، يمكنك استشارة فني متخصص فيما يتعلق بالكبل وبرنامج التحكم عن بعد عبر RS232.

استخدام جهاز الإسقاط

تشغيل جهاز الإسقاط

 ملاحظته: يرجى تشغيل جهاز الإسقاط قبل تشغيل مصدر إشارة الدخل. يظل مؤشر زر "الطاقة" يومض باللون الأزرق إلى أن يتم الضغط عليه.

١ انزع غطاء العدسة.

تنبيه: يجب نزع غطاء العدسة قبل تشغيل الجهاز، وإلا فإن اللوحة المعدنية داخل غطاء العدسة ستصبح شديدة السخونة ومن ثم يمكن أن تتسبب في الإصابة عند ملامستها. 

٢ قم بتوصيل كبل الطاقة وكبلات الإشارة الملائمة. للحصول على مزيد من المعلومات حول توصيل جهاز الإسقاط، راجع "توصيل جهاز الإسقاط" في صفحة ٨.

٣ اضغط على زر "الطاقة" (راجع "استخدام لوحة التحكم" في صفحة ٢٥ لتعيين موضع زر "الطاقة").

٤ قم بتشغيل مصدر دخل الإشارة (جهاز كمبيوتر أو مشغل أقراص DVD إلى آخره)، وسوف يكشف جهاز الإسقاط عن المصدر تلقائياً.

 ملاحظته: إذا كان هناك عدة مصادر موصلة بجهاز الإسقاط، فاضغط على زر "المصدر" الموجود بوحدة التحكم عن بعد أو لوحة التحكم لاختيار المصدر المطلوب.

٥ سيظهر شعار شركة Dell لمدة ٣٠ ثانية عند تشغيل الجهاز.

في حالة ظهور رسالة "جار البحث عن الإشارة..." على الشاشة، يرجى التأكد من إحكام توصيل الكبلات المناسبة.

إيقاف جهاز الإسقاط

 ملاحظته: افصل جهاز الإسقاط عن التيار الكهربائي بعد إيقاف تشغيله على نحو صحيح وفقاً للإجراءات التالية.

١ اضغط على زر "الطاقة".

٢ اضغط على زر "الطاقة" مرة أخرى، حيث تظل مراوح التبريد تعمل لمدة ١٢٠ ثانية.

٣ لإيقاف تشغيل جهاز الإسقاط بسرعة، اضغط على زر "الطاقة" عندما تكون مراوح تبريد جهاز الإسقاط قيد التشغيل.

 ملاحظته: يرجى الانتظار لمدة ٦٠ ثانية قبل تشغيل الجهاز مجدداً.

٤ افصل كبل الطاقة من مأخذ التيار الكهربائي ومن جهاز الإسقاط.

 ملاحظته: في حالة الضغط على زر "الطاقة" أثناء وجود الجهاز قيد التشغيل، تظهر رسالة "اضغط على زر الطاقة لإيقاف جهاز الإسقاط" على الشاشة. لإزالة هذه الرسالة، اضغط على زر "القائمة" الموجود في لوحة التحكم أو تجاهلها لتختفي بعد ١٠ ثوانٍ.

ضبط الصورة المسقطة

زيادة ارتفاع الجهاز

١ اضغط على زر "الرافع".

٢ ارفع الجهاز إلى أن يصل إلى زاوية العرض المطلوبة، ثم حرر الزر لتثبيت القدم الرافعة عند ذلك الوضع.

٣ استخدم عجلة الضبط والإمالة لضبط زاوية العرض بدقة.

خفض ارتفاع الجهاز

تنبيه: احرص على تثبيت جهاز الإسقاط جيداً ولا تضع يدك بالقرب من القدم الرافعة عند الضغط على زر الرافعة. ⚠

١ اضغط على زر "الرافع".

٢ اخفض مستوى الجهاز، ثم حرر الزر لتثبيت القدم الرافعة عند ذلك الوضع.

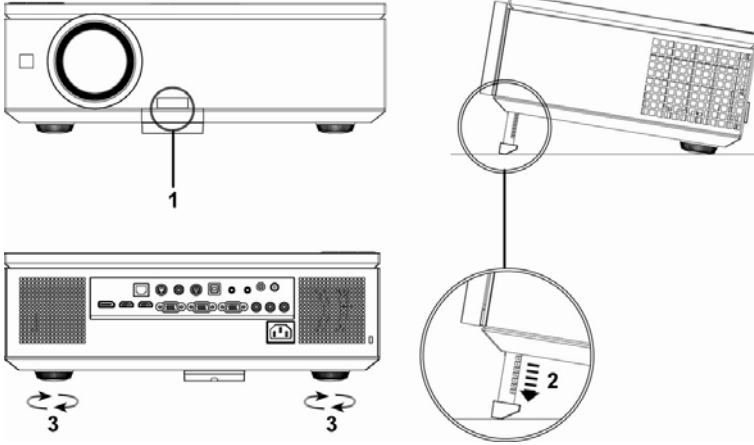

١	زر "الرافع"
٢	القدم الرافعة
٣	عجلة الضبط والإمالة

ضبط الزوم والتركيز البؤري

١ افتح الباب الجانبي للجهاز .

تنبيه: لتفادي تعرض الجهاز للتلف، تأكد من غلق الباب الجانبي وإعادة القدم الرافعة إلى مكانها تماماً قبل الشروع في تحريك الجهاز. ⚠

٢ قم بإلغاء قفل إزاحة العدسة قبل البدء في ضبط إزاحة العدسة.

٣ شغل زر الإزاحة الرأسية والأفقية للعدسة لضبط إزاحة العدسة.

٤ عند الانتهاء من ضبط إزاحة العدسة، أغلق قفل إزاحة العدسة.

٥حرك عجلة ضبط الزوم لأعلى وأسفل لتكبير وتصغير الصورة المسقطة.

٦ أدر عجلة التركيز البؤري إلى أن تحصل على صورة واضحة. يمكن لجهاز الإسقاط أن يقوم بالتركيز البؤري على مسافات تتراوح بين ٣,٢٨ و ٣٩,٣٧ قدم (بما يعادل ١ إلى ١٢ متر).

٧ اغلق الباب الجانبي للجهاز.

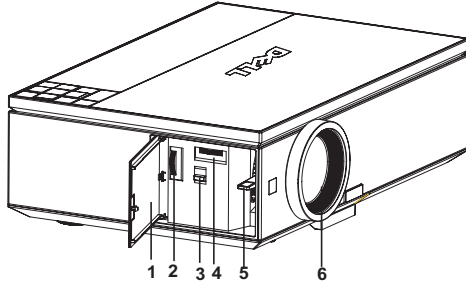

١	الباب الجانبي
٢	زر الإزاحة الرأسية للعدسة
٣	قفل إزاحة العدسة
٤	زر الإزاحة الأفقية للعدسة
٥	عجلة الزوم
٦	عجلة التركيز البؤري

ضبط مقاس الصورة المسطحة

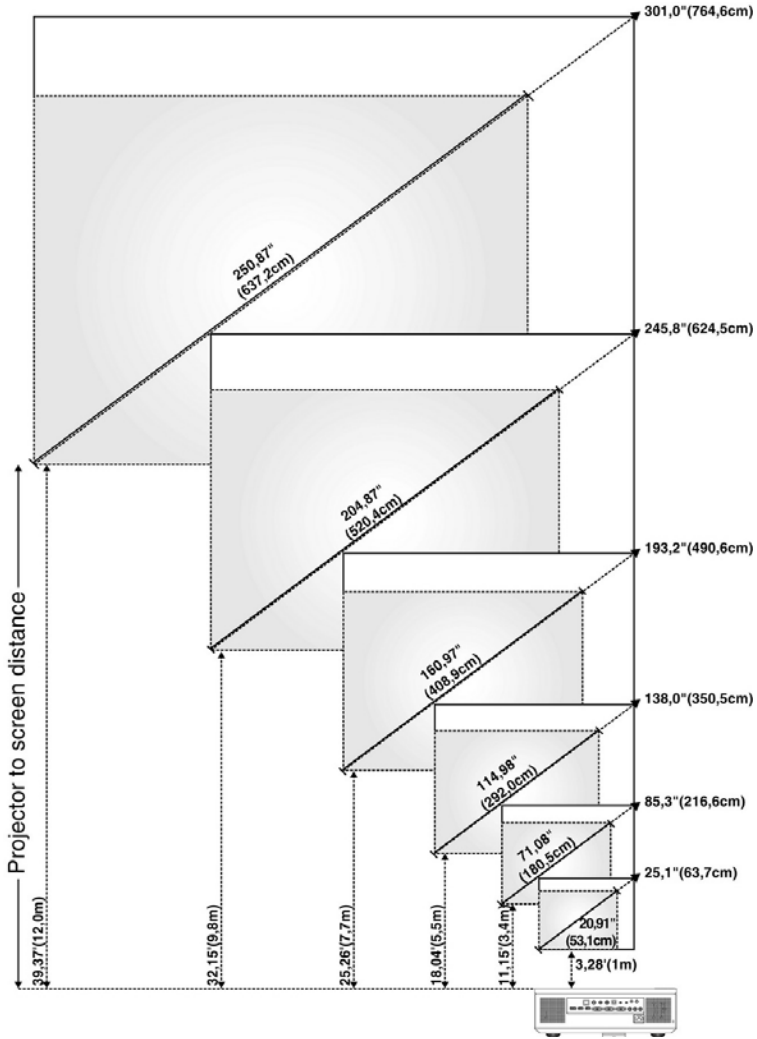

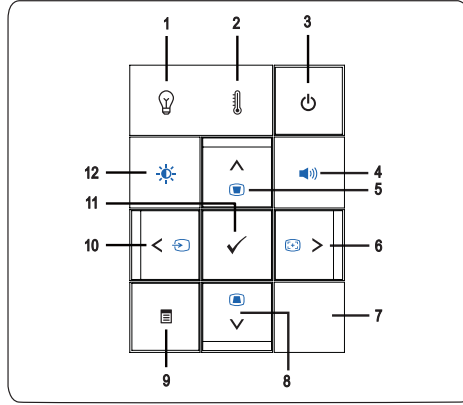

الضائفة (القطر)		الحد الأقصى	الحد الأدنى	الحد الأقصى	الحد الأقصى	الحد الأقصى	الحد الأقصى
بوصة ٣٠١,٠ (٧٤,٦)	بوصة ٢٤٥,٨ (سم ٦٢٤,٥)	بوصة ١٩٣,٢ (سم ٤٩٠,٦)	بوصة ١٣٨,٠ (سم ٣٥٠,٥)	بوصة ٨٥,٣ (سم ٦١٢,٦)	بوصة ٢٥,١ (سم ٦٣,٧)		
بوصة ٢٥٠,٨٧ (سم ٦٣٧,٢)	بوصة ٢٠٤,٨٧ (سم ٥٢٠,٤)	بوصة ١٦٠,٩٧ (سم ٤٠٨,٩)	بوصة ١١٤,٩٨ (سم ٢٩٢,٠)	بوصة ٧١,٠٨ (سم ١٨٠,٥)	بوصة ٢٠,٩١ (سم ٥٣,١)		
X ٢٥٥,٤ بوصة ١٥٩,٤	X ٢٠٨,٦ بوصة ١٣٠,٢	X ١٦٣,٩ بوصة ١٠٢,٣	X ١١٧,٠ بوصة ٧٣,١	X ٧٢,٤ بوصة ٤٥,٢	X ٢١,٣ بوصة ١٣,٣		
X ٦٤٨,٦ (سم ٤٠٤,٩)	X ٥٢٩,٧ (سم ٣٣٠,٧)	X ٤١٦,٢ (سم ٢٥٩,٨)	X ٢٩٧,٣ (سم ١٨٥,٦)	X ١٨٣,٨ (سم ١١٤,٧)	X ٥٤,١ (سم ٣٣,٧)		
X ١٢٢,٧ بوصة ١٣٣,٠	X ١٧٣,٧ بوصة ١٠٨,٦	X ١٣٦,٥ بوصة ٨٥,٣	X ٩٧,٥ بوصة ٦٠,٩	X ٦٠,٣ بوصة ٣٧,٧	X ١٧,٧ بوصة ١١,١		
X ٥٤٠,٣ (سم ٣٣٧,٧)	X ٤٤١,٣ (سم ٢٧٥,٨)	X ٣٤٦,٧ (سم ٢١٦,٧)	X ٢٤٧,٧ (سم ١٥٤,٨)	X ١٥٣,١ (سم ٩٥,٧)	X ٤٥,٠ (سم ٢٨,١٢)		
بوصة ٣٩,٣٧ (متر ١٢,٠)	بوصة ٣٢,١٥ (متر ٩,٨)	بوصة ٢٥,٢٦ (متر ٧,٧)	بوصة ١٨,٠٤ (متر ٥,٥)	بوصة ١١,١٥ (متر ٣,٤)	بوصة ٣,٢٨ (متر ١,٠)		
* هذا الشكل لأعراض التوضيح فحسب.							

استخدام لوحة التحكم



١ مؤشر تحذير اللمبة • يتعين استبدال اللمبة في حالة إضاءة المؤشر الخاص بها باللون الكهرماني بصفة مستمرة. (راجع "اللمبة" في صفحة ٣٩).

• في حالة وميض اللمبة باللون الكهرماني، يتوقف الجهاز عن العمل تلقائياً مما يشير إلى فشل النظام. في حال استمرار المشكلة، قم بالاتصال بشركة Dell™ (راجع "الاتصال بشركة Dell™" في صفحة ٥٧).

٢ مؤشر تحذير درجة الحرارة	<ul style="list-style-type: none"> • يشير استمرار إضاءة مؤشر درجة الحرارة باللون الكهرماني إلى ارتفاع درجة حرارة الجهاز أو اللبنة أو مشغل اللبنة بصورة مفرطة، وعندئذ يتوقف العرض تلقائياً. أعد تشغيل العرض مرة أخرى بعد أن يبرد الجهاز. وفي حال استمرار المشكلة، قم بالاتصال بشركة Dell™ (راجع "الاتصال بشركة Dell™" في صفحة ٥٧). • في حالة وميض مؤشر درجة الحرارة باللون الكهرماني، فإن ذلك يعني تعرض مروحة الجهاز أو عجلة الألوان للتلف وبالتالي يتوقف الجهاز عن العمل تلقائياً. في حال استمرار المشكلة، قم بالاتصال بشركة Dell™ (راجع "الاتصال بشركة Dell™" في صفحة ٥٧).
٣ زر الطاقة	<p>يتيح إمكانية تشغيل الجهاز وإيقاف تشغيله للحصول على مزيد من المعلومات، راجع "تشغيل جهاز الإسقاط" في صفحة ٢١ و"إيقاف جهاز الإسقاط" في صفحة ٢١.</p>
٤ زر التحكم في مستوى الصوت	<p>يتيح لك إمكانية رفع وخفض مستوى الصوت.</p>
٥ الزر الأعلى / ضبط انحراف الصورة	<p>يتيح إمكانية تحديد الخيارات من قائمة المعلومات المعروضة على الشاشة، كما يمكنك أيضاً من ضبط تشوه الصورة الناتج عن إمالة الجهاز.</p>
٦ الزر الأيمن / الضبط التلقائي	<p>يتيح إمكانية ضبط إعدادات المعلومات المعروضة على الشاشة، كما يمكنك أيضاً من مزامنة جهاز الإسقاط مع مصدر الدخل، مع ملاحظة أن وظيفة "الضبط التلقائي" لن تعمل أثناء وجود قائمة المعلومات المعروضة على الشاشة قيد العرض.</p>
٧ مستقبل الأشعة تحت الحمراء	<p>قم بتوجيه وحدة التحكم عن بعد نحو مستقبل الأشعة تحت الحمراء ثم اضغط على أي زر.</p>
٨ الزر الأسفل / ضبط انحراف الصورة	<p>يتيح إمكانية تحديد الخيارات من قائمة المعلومات المعروضة على الشاشة، كما يمكنك أيضاً من ضبط تشوه الصورة الناتج عن إمالة الجهاز.</p>
٩ القائمة	<p>يتيح إمكانية تنشيط وظيفة المعلومات المعروضة على الشاشة. استخدم أزرار    مع زر "القائمة" للتنقل عبر المعلومات المعروضة على الشاشة.</p>
١٠ الزر الأيسر / المصدر	<p>يتيح إمكانية ضبط إعدادات المعلومات المعروضة على الشاشة، كما يمكنك أيضاً من التنقل بين مصدر RGB الرقمي ومصدر RGB التناظري ومصادر الفيديو المؤلف والفيديو المركب والفيديو فائق الجودة (S-video)، وذلك عند توصيل عدة مصادر بالجهاز.</p>

يُتيح إمكانية تأكيد الخيار المحدد من المعلومات المعروضة على الشاشة.

١١ زر الإدخال ✓

يُتيح إمكانية ضبط قيم السطوع والتباين.

١٢ زر التحكم في السطوع والتباين

استخدام وحدة التحكم عن بعد

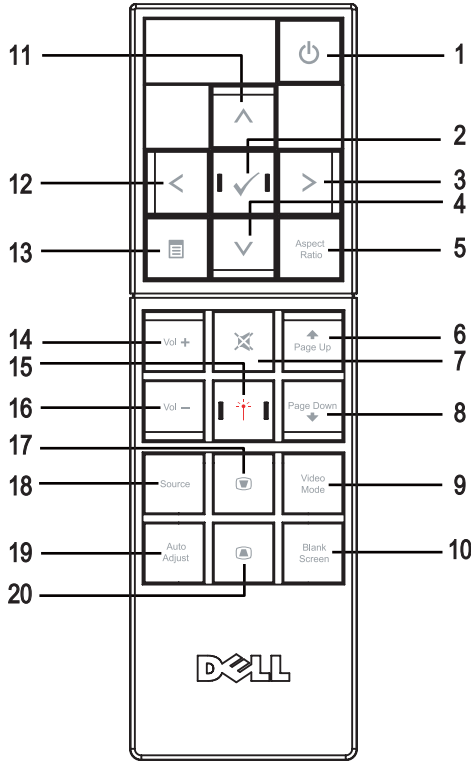

يقوم بتشغيل الجهاز وإيقاف تشغيله. للحصول على مزيد من المعلومات، راجع "تشغيل جهاز الإسقاط" في صفحة ٢١ و"إيقاف جهاز الإسقاط" في صفحة ٢١.

١ زر الطاقة

اضغط مع الاستمرار لمدة ١٠ ثوانٍ للخروج والعودة لوضع الاستعداد عندما يكون جهاز الإسقاط في وضع الإغلاق. (على سبيل المثال عند حدوث خطأ في اللمبة أو ارتفاع زائد في درجة حرارة الجهاز إلى آخره)

٢	زر الإدخال 	اضغط على هذا الزر لتأكيد اختيار أحد العناصر.
٣	الزر الأيمن 	اضغط على هذا الزر لضبط إعدادات قائمة المعلومات المعروضة على الشاشة.
٤	الزر الأسفل 	اضغط على هذا الزر لاختيار عناصر قائمة المعلومات المعروضة على الشاشة.
٥	نسبة العرض إلى الارتفاع	اضغط على هذا الزر لتغيير نسبة عرض الصورة المعروضة إلى ارتفاعها.
٦	صفحة إلى أعلى 	اضغط على هذا الزر للانتقال إلى الصفحة السابقة.
٧	كتم الصوت 	اضغط على هذا الزر لكتم صوت سماعة جهاز الإسقاط أو إلغاء كتمه.
٨	صفحة إلى أسفل 	اضغط على هذا الزر للانتقال إلى الصفحة التالية.
٩	وضع الفيديو	يتميز جهاز الإسقاط Dell 7609WU بوجود تهيئات مسبقة الضبط تتيح أفضل عرض للبيانات (رسومات الكمبيوتر) أو الفيديو (الأفلام والألعاب وغير ذلك). اضغط على زر Mode Video (وضع الفيديو) للتبديل بين أوضاع Presentation (العرض) و Bright (السطوع) و Movie (الأفلام) أو وضع sRGB أو CUSTOM (مخصص) (وهو الوضع الذي يتيح للمستخدم ضبط الإعدادات المفضلة وحفظها). هذا ويؤدي الضغط مرة واحدة على زر " وضع الفيديو " إلى إظهار وضع العرض الحالي، كما أن الضغط على " وضع الفيديو " مجدداً يتيح إمكانية التبديل بين أوضاع العرض.
١٠	شاشة فارغة	اضغط على هذا الزر لإخفاء/إظهار الصورة.
١١	أعلى 	اضغط على هذا الزر لاختيار عناصر قائمة المعلومات المعروضة على الشاشة.
١٢	الأيسر 	اضغط على هذا الزر لضبط إعدادات قائمة المعلومات المعروضة على الشاشة.
١٣	القائمة 	اضغط على هذا الزر لتنشيط قائمة المعلومات المعروضة على الشاشة.
١٤	رفع مستوى الصوت 	اضغط على هذا الزر لزيادة مستوى الصوت.
١٥	الليزر	وجه وحدة التحكم عن بعد نحو الشاشة، ثم اضغط مع الاستمرار على زر "الليزر" لتنشيط ضوء الليزر.
١٦	خفض مستوى الصوت 	اضغط على هذا الزر لخفض مستوى الصوت.
١٧	ضبط انحراف الصورة 	اضغط على هذا الزر لضبط تشوه الصورة الناتج عن إمالة جهاز الإسقاط. (± ٣٠ درجة)
١٨	المصدر	اضغط على هذا الزر للتبديل بين مصادر RGB الرقمي و RGB التناظري والفيديو المؤلف والفيديو فائق الجودة والفيديو المركب.

اضغط على هذا الزر لمزامنة جهاز الإسقاط مع مصدر الدخل، مع العلم بأنه لن يتم تشغيل وظيفة الضبط التلقائي عند وجود قائمة المعلومات المعروضة على الشاشة قيد العرض.

اضغط على هذا الزر لضبط تشوه الصورة الناتج عن إمالة جهاز الإسقاط. (٣٠± درجة)

استخدام المعلومات المعروضة على الشاشة

يشتمل جهاز الإسقاط على قائمة معلومات معروضة على الشاشة متعددة اللغات يمكن عرضها في وجود مصدر دخل أو عدم وجوده.

للتنقل بين علامات التبويب المتاحة في القائمة الرئيسية، اضغط على زر أو بلوحة تحكم الجهاز أو وحدة التحكم عن بعد، ولاختيار قائمة فرعية، اضغط على زر "إدخال" الموجود بلوحة التحكم أو وحدة التحكم عن بعد.

لتحديد أحد الخيارات، اضغط على أو بلوحة التحكم أو وحدة التحكم عن بعد، وعند اختيار أحد العناصر، يتحول اللون إلى الأزرق الداكن. استخدم زر أو بلوحة التحكم أو وحدة التحكم عن بعد لضبط الإعدادات.

للرجوع إلى القائمة الرئيسية، انتقل إلى علامة التبويب "رجوع" ثم اضغط على زر "إدخال" الموجود بلوحة التحكم أو وحدة التحكم عن بعد.

للخروج من قائمة المعلومات المعروضة على الشاشة، انتقل إلى علامة التبويب "خروج" ثم اضغط على زر "إدخال" أو اضغط مباشرة على زر "القائمة" الموجود بلوحة التحكم أو وحدة التحكم عن بعد.

القائمة الرئيسية



اختيار الدخل

تتيح قائمة "اختيار الدخل" إمكانية اختيار مصدر دخل جهاز الإسقاط.

المصدر التلقائي — اختر **"تشغيل"** (الخيار الافتراضي) للكشف عن إشارات الدخل المتاحة تلقائياً، وفي حال الضغط على زر **"المصدر"** عندما يكون الجهاز قيد التشغيل، فإنه سيكشف تلقائياً عن إشارة الدخل التالية المتاحة. اختر **"إيقاف"** لقفّل إشارة الدخل الحالية، وفي حال الضغط على زر **"المصدر"** عند ضبط وضع **"المصدر التلقائي"** على **"إيقاف"**، فبإمكانك عندئذٍ اختيار إشارة الدخل يدوياً.

VGA-A — اضغط على زر **"إخال"** للكشف عن إشارة.

VGA-B — اضغط على زر **"إخال"** للكشف عن إشارة.

الفيديو فائق الجودة — ضغط على زر **"إخال"** للكشف عن إشارة الفيديو فائق الجودة.



الفيديو المؤلف — اضغط على زر **"إخال"** للكشف عن إشارة الفيديو المؤلف.

مركب — اضغط على زر **"إخال"** للكشف عن إشارة الفيديو المركب.

منفذ الشاشة — اضغط على زر **"إخال"** للكشف عن إشارة منفذ الشاشة المؤلف.

HDMI-A — اضغط على زر **"إخال"** للكشف عن إشارة HDMI-A.

HDMI-B — اضغط على زر **"إخال"** للكشف عن إشارة HDMI-B.

الضبط التلقائي

تقوم وظيفة الضبط التلقائي بضبط **"التردد"** و**"التتبع"** في وضع الكمبيوتر الشخصي، وعندما يكون الضبط التلقائي قيد التنفيذ، تظهر على

الشاشة رسالة **"الضبط التلقائي قيد التنفيذ..."**

الشاشة رسالة **"الضبط التلقائي قيد التنفيذ..."**.

الإعدادات

يشتمل على "محور أفقي" و "محور رأسي" و "محور تلقائي" و "وضع جهاز الإسقاط" و "نسبة العرض للارتفاع" و "إعدادات الشبكة" و "معلومات جهاز الإسقاط".



المحور الأفقي — يتيح إمكانية ضبط تشوه الصورة الناتج عن الإزاحة الأفقية لاتجاه جهاز الإسقاط.

المحور الرأسي — يتيح إمكانية ضبط تشوه الصورة الناتج عن إمالة جهاز الإسقاط.

المحور التلقائي — اختر "تشغيل" لتمكين خاصية التصحيح التلقائي لتشوه الصورة الرأسي الناتج عن إمالة جهاز الإسقاط، أو اختر "إيقاف" لتعطيلها.

وضع جهاز الإسقاط — يتيح إمكانية اختيار وضع جهاز الإسقاط وفقاً لكيفية تثبيته.

- إسقاط أمامي فوق سطح المكتب — هذا هو الخيار الافتراضي.
- إسقاط أمامي - تثبيت بالسقف — يقلب جهاز الإسقاط الصورة رأساً على عقب عند العرض وهو مثبت في السقف.
- إسقاط خلفي - فوق سطح المكتب — يعكس جهاز الإسقاط الصورة بما يتيح إمكانية عرض الصورة من خلف شاشة نصف شفافة.

• إسقاط خلفي - تثبيت بالسقف — يعكس جهاز الإسقاط الصورة ويقلبها رأساً على عقب؛ وبهذا تتاح إمكانية عرض الصورة من خلف شاشة نصف شفافة مع تثبيت الجهاز بالسقف.

نسبة العرض للارتفاع — يتيح هذا الخيار إمكانية ضبط نسبة العرض للارتفاع.

- الأصل — يقوم بضبط مصدر الدخل لملاءمة الشاشة مع الحفاظ على نسبة العرض إلى الارتفاع الخاصة بمصدر الدخل.
- ٣:٤ — يقوم بضبط مصدر الدخل لملاءمة ارتفاع الشاشة وإسقاط صورة بعدها ٣:٤.
- العرض — يقوم بضبط مصدر الدخل لملاءمة عرض الشاشة ثم إسقاط صورة بعرض الشاشة.

إعدادات الشبكة — يتيح هذا الخيار إمكانية إدارة تهيئة الشبكة. اضغط على مفتاح "إدخال" لفتح قائمة إعدادات الشبكة.

رجوع	✓
DHCP	تشغيل إيقاف
عنوان IP	192.168.4.137
قناع الشبكة الفرعية	255.255.255.0
البوابة	192.168.4.137
DNS	192.168.1.4
تطبيق التغيير	✓
إعادة تعيين الشبكة	✓
الشبكة	تشغيل إيقاف
خروج من القائمة	✓

- DHCP — اختر "تشغيل" لتعيين عنوان IP لجهاز الإسقاط من خادم DHCP تلقائياً، أو اختر "إيقاف" لتعيين عنوان IP يدوياً.
 - عنوان IP — اضغط على مفتاح "إدخال" لإعداد عنوان IP، واضغط على أو لاختيار موضع الرقم، واضغط على أو لتغيير الرقم.
 - قناع الشبكة الفرعية — اضغط على مفتاح "إدخال" لإعداد رقم قناع شبكة فرعية، واضغط على أو لاختيار موضع الرقم، واضغط على أو لتغيير الرقم.
 - البوابة — اضغط على مفتاح "إدخال" لإعداد البوابة الافتراضية للشبكة المتصلة بجهاز الإسقاط، ثم اضغط على أو لاختيار موضع الرقم، واضغط على أو لتغيير الرقم.
 - DNS — اكتب عنوان IP لخادم DNS على الشبكة المتصلة بجهاز الإسقاط، على أن يكون العنوان مكوناً من ١٢ حرفاً رقمياً.
 - تطبيق التغيير — اضغط على مفتاح "إدخال" لتأكيد الإعدادات.
 - إعادة ضبط الشبكة — اضغط على مفتاح "إدخال" لإعادة ضبط الإعدادات الافتراضية.
 - الشبكة — اختر "تشغيل" لتنشيط اتصالات الشبكة و على "إيقاف" لإلغاء تنشيطها.
- تيار كهربائي مباشر قدره ٥ فولت — حدد هذا الخيار لتشغيل أو إيقاف التيار الكهربائي اللاسلكي المباشر الذي قدره ٥ فولت.
- العرض باستخدام VGA — حدد هذا الخيار لتشغيل أو إيقاف العرض باستخدام VGA Loop.
- معلومات جهاز الإسقاط — يعرض اسم طراز جهاز الإسقاط ومصدر الدخل الحالي والرقم التسلسلي للجهاز (PPID#).

الصورة (في وضع الكمبيوتر الشخصي)

يمكن من خلال قائمة "الصورة" ضبط إعدادات شاشة جهاز الإسقاط، علماً بأن هذه القائمة تشتمل على الخيارات التالية:

		رجوع
50	<input type="range"/>	السطوع 
50	<input type="range"/>	التباين 
	منخفض <input type="checkbox"/> <input checked="" type="checkbox"/> وسط <input type="checkbox"/> عالي <input type="checkbox"/> مخصص	درجة الحرارة اللونية
50	<input type="range"/>	أحمر
50	<input type="range"/>	أخضر
50	<input type="range"/>	أزرق
		خروج من القائمة

السطوع — استخدم أو لضبط درجة سطوع الصورة.

التباين — استخدم أو لضبط تباين الشاشة.

درجة الحرارة اللونية — يتيح هذا الخيار إمكانية ضبط درجة الحرارة اللونية؛ فتبدو ألوان الشاشة أكثر برودة مع درجات الحرارة اللونية المرتفعة، بينما تبدو أكثر دفئاً مع درجات الحرارة اللونية المنخفضة.

ضبط الألوان — يتيح إمكانية ضبط درجات الألوان الأحمر والأخضر والأزرق.

وعند ضبط القيم الموجودة في قائمة "ضبط الألوان"، يتم تنشيط الوضع المخصص، حيث يتم حفظ القيم فيه.

الصورة (في وضع الفيديو)

يمكن من خلال قائمة "الصورة" ضبط إعدادات العرض الخاصة بجهاز الإسقاط، مع العلم بأن هذه القائمة تحتوي على الخيارات التالية:



السطوع — استخدم أو لضبط درجة سطوع الصورة.

التباين — استخدم أو لضبط تباين العرض.

درجة الحرارة اللونية — يتيح هذا الخيار إمكانية ضبط درجة الحرارة اللونية؛ فتبدو ألوان العرض أكثر برودة مع درجات الحرارة اللونية المرتفعة، بينما تبدو أكثر دفئاً مع درجات الحرارة اللونية المنخفضة.

ضبط الألوان — يتيح إمكانية ضبط درجات الألوان الأحمر والأخضر والأزرق، وعند ضبط القيم الموجودة في قائمة "ضبط الألوان"، يتم تنشيط الوضع المخصص، حيث يتم حفظ القيم فيه.

التشبع — يتيح إمكانية ضبط صورة مصدر فيديو من أسلوب عرض الأبيض والأسود حتى الألوان تامة الإشباع. اضغط على لخفض مقدار اللون في الصورة، واضغط على لزيادة مقدار اللون بها (قابل للتحديد مع إشارات الفيديو فائق الجودة والفيديو المؤلف فحسب).

الحدة — يتيح إمكانية ضبط حدة ألوان الصورة. اضغط على لخفض حدة الألوان، واضغط على لزيادتها.

الألوان — الخفيفة اضغط على لزيادة مقدار اللون الأخضر في الصورة، واضغط على لزيادة مقدار اللون الأحمر في الصورة (قابل للتحديد مع إشارات الفيديو فائق الجودة والفيديو المؤلف فقط).

العرض (في وضع الكمبيوتر الشخصي)

يمكن من خلال قائمة "العرض" ضبط إعدادات العرض الخاصة بجهاز الإسقاط، علماً بأن هذه القائمة تحتوي على الخيارات التالية:



وضع الفيديو — يتيح إمكانية تحسين وضع العرض الخاص بجهاز الإسقاط:

"العرض تقديمي" و"السطح" و"الفيلم" و"SRGB" (يتيح عرض ألوان العرض التقديمي بدقة أكثر) و"المخصص" (لتحديد إعداداتك المفضلة)، وفي حالة ضبط إعدادات "كثافة اللون الأبيض" أو "إزالة جاما"، فإن جهاز الإسقاط يتحول تلقائياً إلى وضع "مخصص".

نوع الإشارة — يتيح هذا الخيار إمكانية اختيار نوع الإشارة يدوياً: RGB أو YCbCr أو YPbPr.

الزوم — اضغط على لتكبير الصورة رقمياً حتى ثمان مرات على شاشة الإسقاط، واضغط على لتصغير الصورة المكبرة (للعرض الفردي).

تنقل الزوم — اضغط على للتنقل داخل شاشة الإسقاط.

كثافة اللون الأبيض — اختر القيمة ٠ للحصول على أقصى إنتاج للألوان، والقيمة ١٠ للحصول على أعلى درجة من السطوع.

إزالة جاما — يتيح إمكانية الاختيار من بين قيم الضبط المسبق الأربعة (١، ٢، ٣، ٤) وذلك لتغيير أداء ألوان العرض.

الوضع الأفقي — اضغط على لتحريك الصورة إلى اليسار، وعلى لتحريكها إلى اليمين.

الوضع الراسي — اضغط على لتحريك الصورة للأسفل، وعلى لتحريكها للأعلى.

التردد — يتيح تغيير تردد ساعة بيانات العرض لتتلاءم مع تردد بطاقة الرسوم الخاصة بجهاز الكمبيوتر. في حالة ظهور موجة عمودية مهتزة، استخدم خاصية التحكم في "التردد" لتصغير الأشرطة؛ ويعد هذا النوع من الضبط رديئاً.

التتبع — يتيح إمكانية مزامنة الفارق الزمني لإشارة العرض مع بطاقة الرسوم، وفي حالة عدم استقرار الصورة أو اهتزازها، يمكن استخدام وظيفة "التتبع" لضبطها؛ ويتميز هذا النوع من الضبط بالدقة.

العرض (في وضع الفيديو)

يمكن من خلال قائمة "العرض" ضبط إعدادات العرض الخاصة بجهاز الإسقاط، علماً بأن هذه القائمة تحتوي على الخيارات التالية:



وضع الفيديو يتيح إمكانية تحسين وضع العرض الخاص بجهاز الإسقاط:

"**العرض التقديمي**" و "**الساطع**" و "**الفيلم**" و "**sRGB**" (يتيح عرض ألوان العرض التقديمي بدقة أكثر) و "**المخصص**" (لتحديد إعداداتك المفضلة لهذين الخيارين)، وفي حالة ضبط إعدادات "**كثافة اللون الأبيض**" أو "**إزالة جما**"، فإن جهاز الإسقاط يتحول تلقائياً إلى وضع "**مخصص**".

نوع الإشارة — اختيار نوع الإشارة يدوياً: RGB أو YPbPr أو YCbCr.

الزوم — اضغط على لتكبير الصورة رقمياً حتى ثمان مرات على شاشة الإسقاط، وعلى لتصغير الصورة المكبرة (للعرض الفردي).

تنقل الزوم — اضغط على للتنقل داخل شاشة الإسقاط.

كثافة اللون — الأبيض اختر القيمة ٠ للحصول على أقصى إنتاج للألوان، والقيمة ١٠ للحصول على أعلى درجة من السطوع.

إزالة جما — يتيح إمكانية الاختيار من بين قيم الضبط المسبق الأربعة (١، ٢، ٣، ٤) وذلك لتغيير أداء ألوان العرض.

إعدادات صورة داخل صورة



ملاحظه: عند التبديل بين شاشاتي الواجهة والخلفية، سيختلف أصغر حجم لشاشة عرض الواجهة بناءً على المجموعات المختلفة لمصادر الإشارة الخاصة بوضع صورة داخل صورة.

صورة داخل صورة/صور — متابعة اختر "تشغيل" لتمكين عرض صورة داخل صورة، واختر "تشغيل" لتمكين عرض الصور المتتابعة، أو اختر "إيقاف" لتعطيل هذه الوظيفة.

مصدر صورة داخل صورة/صور متتابعة — يتوفر المصدر المحتمل لصورة داخل صورة أو الصور المتتابعة في اختيار المعلومات المعروضة على الشاشة حسب مصدر الدخل الأساسي الحال، للاطلاع على مجموعات المصادر المحتملة، يرجى الرجوع إلى صفحة ٥٥.

حجم صورة داخل صورة — ضبط حجم شاشة صورة داخل صورة.

وضع صورة داخل صورة — تغيير وضع صورة داخل صورة للزوايا الأربعة المختلفة لشاشة العرض.

اللمبة

يمكنك من خلال قائمة "اللمبة" ضبط إعدادات العرض الخاصة بجهاز الإسقاط، مع العلم بأن هذه القائمة تحتوي على الخيارات التالية:



ساعة اللمبة — يتيح عرض ساعات التشغيل منذ آخر وقت تمت فيه إعادة ضبط مؤقت اللمبة.

توفير الطاقة — اختر "تعم" لإعداد مهلة تشغيل وضع توفير الطاقة، وهي الفترة الزمنية التي ينتظرها جهاز الإسقاط دون الحصول على إشارة دخل، والضبط الافتراضي لهذه الفترة الزمنية هو ١٢٠ دقيقة، غير أنه من

الممكّن ضبطها على ٥ أو ١٥ أو ٣٠ أو ٤٥ أو ٦٠ أو ١٢٠ دقيقة.

إذا لم يتم الكشف عن أي إشارة دخل أثناء المهلة، يقوم جهاز الإسقاط بإيقاف تشغيل اللمبة وينتقل إلى وضع توفير الطاقة، على أن يتم تشغيل الجهاز تلقائياً، في حالة الكشف عن أية إشارة دخل عندما يكون الجهاز في وضع توفير الطاقة، وإذا لم يتم الكشف عن إشارة دخل خلال ساعتين، ينتقل جهاز الإسقاط من وضع توفير الطاقة إلى وضع فصل الطاقة، ولتشغيل الجهاز اضغط على زر الطاقة.

الوضع الاقتصادي — اختر "تشغيل" لتشغيل اللمبة بمستوى منخفض من الطاقة (٢٦٤ وات)، حيث إن ذلك من شأنه إطالة عمر اللمبة الافتراضي وخفض مستوى صوت التشغيل وزيادة إعتام خرج الإشراق على الشاشة، أو اختر "إيقاف" للتشغيل بمستوى الطاقة العادي (٣٠٠ وات).

إعادة ضبط اللمبة — بعد تركيب لمبة جديدة، اختر "نعم" لإعادة ضبط موقت اللمبة.

الإغلاق السريع — اختيار "نعم" لإيقاف تشغيل جهاز الإسقاط بضغطة واحدة على زر "الطاقة"، تتيح هذه الوظيفة إمكانية إيقاف تشغيل جهاز العرض بسرعة مع زيادة سرعة المروحة.

ملاحظه: يتوقع ارتفاع صوت الجهاز أثناء القيام بهذه العملية.



اللغة

تتيح قائمة اللغة إمكانية تحديد لغة قائمة المعلومات المعروضة على الشاشة.

✓	رجوع
English	اللغة
Deutsch	
Français	
Italiano	
Español	
Polski	
Svenska	
Nederlands	
Português Ibérico	
日本語	
繁體中文	
简体中文	
한국어	
русский	
عربي	
✓	خروج من القائمة

أخرى

		رجوع
✓		إعدادات الصوت
✓	تشغيل	النص التوضيحي المغلق
إيقاف	✓	الشاشة المخصصة
✓		قول القائمة
إيقاف	تشغيل	مهلة القائمة
30		
		وضع القائمة
8		شفافية القائمة
إيقاف	تمكين	كلمة المرور
✓		تغيير كلمة المرور
إيقاف	تشغيل	نمط الاختيار
إيقاف	تشغيل	إعادة الضبط المصنع
✓		خروج من القائمة

إعدادات الصوت — اضغط على مفتاح "إدخال" لفتح قائمة إعدادات الصوت.

		رجوع
منفذ الشاشة	مصدر	HDMI
مصدر الصوت		
50		الحجم
		كتم الصوت
50		التوازن
50		خفيف
50		ثلاثي
✓		خروج من القائمة

- **مصدر الصوت** — اختر إما "HDMI" (الصوت (دخّل الصوت)) أو "منفذ الشاشة" كمصدر الصوت المتاح للاستخدام.
 - مستوى الصوت — اضغط على لخفض مستوى الصوت، واضغط على لزيادته.
 - كتم الصوت — يتيح إمكانية كتم الصوت.
 - التوازن — استخدم أو لضبط توازن السامعتين اليمنى واليسرى.
 - صوت خفيض-استخدم أو لضبط النغمات الخفيفة.
 - صوت عالي — استخدم أو لضبط النغمات العالية.
- التعليق المغلق** — اختر "تشغيل" لتسليم محتوى التعليق المغلق ليتناسب مع ضعاف السمع، أو اختر "إيقاف" لتعطيل وظيفة التعليق المغلق. اختر قناة تعليق مناسبة من CC1 ~ CC4 وText1 ~ Text4.
- ملاحظة: لا يتم دعم التعليق المغلق إلا مع إشارات الدخل للفيديو فائق الجودة (S-Video) والفيديو المؤلف (Composite Video).

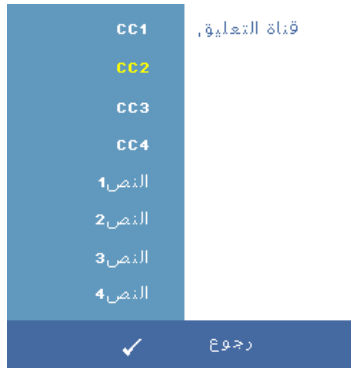

- الشاشة المخصصة** — اضغط على "إدخال" لإظهار قائمة "الشاشة المخصصة". وصل مصدر دخل ثم اضغط على مفتاح "إدخال" و اختر "تعم"؛ وعندئذ يقوم جهاز الإسقاط بالنقاط صورة الشاشة على أنها "شعاري المخصص". وبالتالي تحل هذه الشاشة محل كل الشاشات الأصلية التي تحمل شعار شركة Dell، ويمكنك استعادة الشاشة الافتراضية باختيار "شعار Dell" من الشاشة المنبثقة.
- قفل القائمة** — اختر "تشغيل" لتمكين خاصية قفل القائمة وإخفاء قائمة المعلومات المعروضة على الشاشة، أو اختر "إيقاف" لتعطيل خاصية قفل القائمة وإظهار قائمة المعلومات المعروضة على الشاشة.
- ملاحظة: في حالة إخفاء قائمة المعلومات المعروضة على الشاشة عند تعطيل وظيفة قفل القائمة، اضغط على زر "القائمة" الموجود بلوحة التحكم أو وحدة التحكم عن بعد لمدة ١٥ ثانية، ثم عطل هذه الوظيفة.
- مهلة القائمة** — يتيح ضبط الفترة الزمنية الخاصة بمهلة المعلومات المعروضة على الشاشة. إذ أن قائمة المعلومات المعروضة على الشاشة تخفي افتراضياً بعد ٣٠ ثانية من عدم النشاط.
- موضع القائمة** — يتيح إمكانية اختيار موضع عرض قائمة المعلومات المعروضة على الشاشة.
- شفافية القائمة** — حدد هذا الخيار لتغيير مستوى شفافية خلفية قائمة المعلومات المعروضة على الشاشة.

كلمة المرور — عند تمكين وظيفة "الحماية بكلمة المرور"، ستظهر شاشة الحماية بكلمة المرور تطلب منك إدخال كلمة مرور عند تشغيل جهاز الإسقاط لأول مرة، علماً بأن هذه الوظيفة معطلة افتراضياً، وبإمكانك تمكين هذه الوظيفة من خلال قائمة "كلمة المرور"، وسيتم تنشيط خاصية الحماية بكلمة المرور هذه في المرة التالية التي يتم فيها تشغيل جهاز الإسقاط وسيطلب منك إدخال كلمة المرور الخاصة بالجهاز: لتمكين خاصية الحماية بكلمة المرور وتحديد كلمة مرور يمكن اتباع الخطوات التالية، مع مراعاة أن الخطوة الأخيرة (رقم ٣) توضح كيفية تعطيل كلمة المرور.

١ طلب إدخال كلمة المرور للمرة الأولى:

أ انتقل إلى قائمة "أخرى"، واضغط على "إخال" ثم اختر "تمكين كلمة مرور" لتمكين إعداد كلمة المرور.



ب سيؤدي تمكين خاصية كلمة المرور إلى ظهور شاشة أحرف، اكتب كوداً مكوناً من أربعة أرقام (أحرف و/أو أرقام) على الشاشة ثم اضغط على زر "إخال".



ج للتأكيد يرجى إدخال كلمة المرور مرة أخرى.

د في حالة نجاح عملية تأكيد كلمة المرور، يمكنك متابعة الوصول إلى وظائف جهاز الإسقاط واستخداماته.

٢ يرجى الانتباه إلى أنه عند إدخال كلمة مرور خاطئة، فستتاح لك فرصة إدخال كلمة المرور الصحيحة مرتين أخريتين، وبعد ثلاث محاولات غير صالحة لإدخال كلمة مرور، سيتم إيقاف الجهاز تلقائياً.

ملاحظة: يرجى الاتصال بشركة Dell™ (راجع كيفية الاتصال بشركة Dell™ بصفحة ٥٧) أو بفنيي الصيانة المؤهلين حال نسيان كلمة المرور.

٣ لإلغاء وظيفة كلمة المرور، اختر "إيقاف" ثم أدخل كلمة المرور لتعطيلها.

يرجى إدخال كلمة المرور الأصلية.

كلمة المرور (كود من 4 حروف): X X X X

J	I	H	G	F	E	D	C	B	A
T	S	R	Q	P	O	N	M	L	K
3	2	1	0	Z	Y	X	W	V	U

إدخال ← 9 8 7 6 5 4 خروج

اختيار ^ v < >

تأكيد: 70641-46B-0208 CN-0C2726 PPID

تغيير كلمة المرور — أدخل كلمة المرور الأصلية، ثم اكتب كلمة المرور الجديدة وقم بتأكيدھا.

يرجى إدخال كلمة المرور الجديدة.

كلمة المرور (كود من 4 حروف): X X X X

J	I	H	G	F	E	D	C	B	A
T	S	R	Q	P	O	N	M	L	K
3	2	1	0	Z	Y	X	W	V	U

إدخال ← 9 8 7 6 5 4 خروج

اختيار ^ v < >

تأكيد: 70641-46B-0208 CN-0C2726 PPID





نمط الاختبار — اختر "تشغيل" لتنشيط "نمط الاختبار" المضمن لإجراء اختبار ذاتي للتركيز والدقة، أو اختر "إيقاف" لتعطيل هذه الوظيفة.

إعادة ضبط المصنع — اختر "تشغيل" لإعادة ضبط جهاز الإسقاط على إعدادات المصنع الافتراضية. تتضمن عناصر إعادة الضبط كلاً من مصادر الكمبيوتر وإعدادات مصدر الفيديو.

استكشاف أعطال الجهاز وإصلاحها

في حالة مواجهة مشاكل مع الجهاز، يرجى الاطلاع على إرشادات استكشاف الأعطال وإصلاحها التالية. إذا استمرت المشكلة، بادر بالاتصال بشركة Dell™. راجع "الاتصال بشركة Dell™" صفحة ٥٧.

المشكلة	الحلول الممكنة
عدم ظهور الصورة على الشاشة	<ul style="list-style-type: none"> تأكد من نزع غطاء العدسة وتشغيل جهاز الإسقاط. تأكد من تمكين منفذ الرسوم الخارجي. إذا كنت تستخدم كمبيوتر محمول من إنتاج شركة Dell™، فاضغط على $(Fn+F8)$. أما في حالة استخدام أجهزة كمبيوتر من إنتاج شركات أخرى، فيرجى الرجوع إلى الوثائق الخاصة بها. تأكد من إحكام توصيل جميع الكبلات. راجع "توصيل جهاز الإسقاط" صفحة ٨. تأكد من عدم انثناء دبابيس منافذ التوصيل أو انكسارها. تأكد من تركيب اللمبة باللمبة بإحكام في مكانها. (راجع "تغيير اللمبة" صفحة ٤٩). استخدم "نمط الاختبار" الموجود بقائمة "أخرى". تأكد من صحة ألوان نمط الاختبار.

المشكلة (تابع)	الحلول الممكنة (تابع)
عرض جزء من الصورة أو ظهورها على نحو متحرك أو غير سليم	<p>١ اضغط على زر "ضبط تلقائي" في وحدة التحكم عن بعد أو لوحة التحكم.</p> <p>٢ إذا كنت تستخدم كمبيوتر محمول من إنتاج شركة Dell™، فاضبط دقته على WXGA (800 x 1280) أو XGA (1024 x 768):</p> <p>أ انقر بزر الماوس الأيمن فوق الجزء غير المستخدم من سطح المكتب في نظام Windows، ثم انقر فوق "خصائص" وحدد علامة تبويب "إعدادات".</p> <p>ب تأكد من أن أبعاد دقة الإعداد هي ١٢٨٠ x ٨٠٠ بكسل أو ١٠٢٤ x ٧٦٨ بكسل بالنسبة لمنفذ الشاشة الخارجي.</p> <p>ج اضغط على   (Fn+F8).</p> <p>إذا واجهت صعوبة في تغيير أبعاد الدقة أو في حالة تجمد الشاشة، فأعد تشغيل جميع الأجهزة بما فيها جهاز الإسقاط.</p> <p>إذا كنت تستخدم جهاز كمبيوتر محمول من إنتاج شركة أخرى بخلاف Dell™، يرجى الرجوع إلى الوثائق الخاصة به.</p> <p>أما إذا استمرت المشكلة، فقم بتحديث برنامج تشغيل بطاقة رسوم الجهاز (برنامج تشغيل الفيديو) لأحدث إصدار ثم اختبره مجدداً مع جهاز الإسقاط.</p>
عدم ظهور العرض التقديمي المطلوب على الشاشة	<p>إذا كنت تستخدم كمبيوتر محمول من إنتاج شركة Dell™، اضغط على   (Fn+F8).</p>
عدم ثبات الصورة أو اهتزازها	<p>اضبط وظيفة التتبع في قائمة OSD الفرعية "العرض" (في وضع الحاسب الشخصي فقط).</p>
احتواء الصورة على خط عمودي مهتز	<p>اضبط التردد في قائمة OSD الفرعية "العرض" (في وضع الحاسب الشخصي فقط).</p>
ألوان الصورة غير سليمة	<ul style="list-style-type: none"> • إذا كانت الشاشة تستقبل خرج إشارة خاطئة من بطاقة الرسوم، يرجى ضبط نوع الإشارة على RGB في علامة تبويب "العرض" بقائمة OSD. • استخدم "نمط الاختيار" الموجود بقائمة "أخرى". تأكد من صحة ألوان نمط الاختيار.
وقوع الصورة خارج نطاق التركيز البؤري	<p>١ اضبط عجلة التركيز البؤري الموجودة فوق عدسة جهاز الإسقاط.</p> <p>٢ تأكد من وقوع شاشة الإسقاط على المسافة المطلوبة من جهاز الإسقاط (من ٣,٢٨ قدم [١ م] إلى ٣,٣٧ قدم [١,٢ م]).</p>

<p>الحلول الممكنة (تابع)</p> <p>يكشف الجهاز تلقائيًا عن تنسيق إشارة الدخل، وهو يحافظ على نسبة عرض الصورة المسقطية إلى ارتفاعها وفقًا لتنسيق إشارة الدخل أثناء تنشيط وضع الأصل.</p> <p>إذا استمر تمدد الصورة، فاضبط نسبة العرض إلى الارتفاع في قائمة "الإعداد" بقائمة OSD.</p>	<p>المشكلة (تابع)</p> <p>تمدد الصورة عند عرض محتويات أقراص DVD بنسبة عرض إلى ارتفاع ٩:١٦</p>
<p>حدد "الإعداد" من قائمة OSD واضبط وضع جهاز الإسقاط.</p> <p>عند وصول اللبنة إلى نهاية عمرها الافتراضي، فإنها تصدر صوت طقطقة عال. وفي حالة حدوث ذلك، لن يمكن تشغيل الجهاز مرة أخرى. لاستبدال اللبنة بأخرى، راجع "تغيير اللبنة" صفحة ٤٩.</p>	<p>الصورة معكوسة</p> <p>احتراق اللبنة أو صدور صوت طقطقة عنها</p>
<p>إذا أضاء مؤشر "اللبنة" باللون الكهرماني بصورة متصلة، يجب استبدال اللبنة.</p>	<p>إضاءة مؤشر "اللبنة" باللون الكهرماني بصفة متصلة</p>
<p>في حال وميض مؤشري "اللبنة" و"الطاقة" باللون الكهرماني، فإن ذلك يعني تعرض مشغل اللبنة للتلف وبالتالي يتوقف الجهاز عن العمل تلقائيًا.</p> <p>في حالة وميض مؤشر "اللبنة" باللون الكهرماني وإضاءة مؤشر "الطاقة" بالأزرق بصفة متصلة، فإن ذلك يعني تعرض عجلة الألوان للتلف وبالتالي يتوقف الجهاز عن العمل تلقائيًا.</p> <p>افصل كبل الطاقة بعد ٣ دقائق ثم أعد تشغيل العرض مرة أخرى. إذا استمرت المشكلة، قم بالاتصال بشركة Dell™. (راجع "الاتصال بشركة Dell™" صفحة ٥٧)</p>	<p>وميض مؤشر "اللبنة" باللون الكهرماني</p>
<p>وهذا يعني الارتفاع الزائد في درجة حرارة الجهاز مما يؤدي إلى توقف العرض تلقائيًا أعد تشغيل العرض مرة أخرى بعد أن يبرد الجهاز. إذا استمرت المشكلة، يرجى الاتصال بشركة Dell™. (راجع "الاتصال بشركة Dell™" صفحة ٥٧)</p>	<p>إضاءة مؤشر "درجة الحرارة" باللون الكهرماني بصفة متصلة</p>
<p>وذلك يعني تعرض مروحة الجهاز للتلف، وبالتالي يتوقف الجهاز عن العمل تلقائيًا. إذا استمرت المشكلة، يرجى الاتصال بشركة Dell™. (راجع "الاتصال بشركة Dell™" صفحة ٥٧)</p>	<p>وميض مؤشر "درجة الحرارة" باللون الكهرماني</p>

المشكلة (تابع)	الحلول الممكنة (تابع)
عدم ظهور قائمة OSD على الشاشة	حاول الضغط على زر القائمة الموجود على اللوحة أو وحدة التحكم عن بعد لمدة ١٥ ثانية لفتح قائمة OSD. تحقق من "قفل القائمة" "قفل القائمة" صفحة ٤٢.
عدم عمل وحدة التحكم عن بعد بسلاسة أو عملها خلال نطاق محدود	قد تكون طاقة البطاريات منخفضة. تحقق مما إذا كان شعاع الليزر المنبعث من وحدة التحكم عن بعد شديد الخفوت. فإذا كان الأمر كذلك، استبدل البطاريتين بأخرى جديديتين من النوع AAA.

تغيير اللمبة

عندما يكون العمر الافتراضي لللمبة للجهاز على وشك الانتهاء ومن ثم تبرز الحاجة لتغييرها، تظهر الرسالة التالية على الشاشة:

تقترب اللمبة من نهاية عمرها الافتراضي للتشغيل بكامل طاقتها. لذا يوصي باستبدالها! يرجى زيارة الموقع الإلكتروني www.dell.com/lamps

⚠ تنبيه: يرجى اتباع تعليمات السلامة المذكورة في صفحة ٧ قبل الشروع في تنفيذ أي من الإجراءات الواردة في هذا القسم.

لتغيير اللمبة، يرجى اتباع الخطوات التالية:

١ قم بإيقاف تشغيل الجهاز ثم افصل كبل الطاقة.

⚠ تنبيه: ترتفع درجة حرارة اللمبة إلى حد كبير عند الاستخدام؛ فلا تحاول استبدال اللمبة قبل ترك الجهاز لمدة ٣٠ دقيقة على الأقل حتى يبرد.

٢ اترك الجهاز ليبرد لمدة ٣٠ دقيقة على الأقل.

٣ فك المسمارين الملولبين المثبتين لغطاء اللمبة، ثم انزع الغطاء.

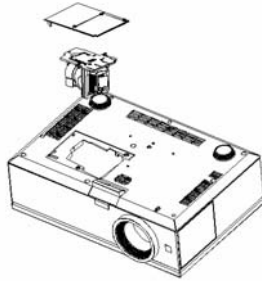

⚠ تنبيه: لا تلمس اللمبة أو الجزء الزجاجي منها في أي وقت من الأوقات، إذ إن لمبات الجهاز رقيقة للغاية وقد تتحطم باللمس.

⚠ تنبيه: في حالة تهشم اللمبة، قم بإزالة كافة الأجزاء المكسورة من داخل الجهاز وتخلص منها أو أعد تدويرها وفقاً لقانون الولاية أو القوانين المحلية أو الفيدرالية. للمزيد من المعلومات، يرجى زيارة موقع www.dell.com/hg

٤ فك المسمارين الملولبين المثبتين لللمبة.

٥ اسحب اللمبة لأعلى باستخدام المقبض المعدني الخاص بها.

٦ استبدل اللمبة القديمة بأخرى جديدة.

٧ قم بإحكام ربط المسمارين المثبتين لللمبة.

٨ أعد تركيب غطاء اللمبة وأحكام ربط المسمارين.

٩ أعد ضبط وقت استخدام المصباح عن طريق تحديد "نعم" أمام "إعادة ضبط اللمبة" في علامة تبويب "اللمبة" بقائمة OSD. (راجع "اللمبة" صفحة ٣٩).



تنبيه: التخلص من اللمبة (في الولايات المتحدة فقط)

Ⓜ تحتوي اللمبة (اللمبات) الموجودة في هذا المنتج على مادة الزئبق، لذا يجب التخلص منها أو إعادة تدويرها بشكل يتوافق مع القوانين المحلية أو قوانين الولاية أو القوانين الفيدرالية. للمزيد من المعلومات، يرجى زيارة موقع WWW.DELL.COM/HG أو زيارة موقع تحالف الصناعات الإلكترونية على الموقع WWW.EIAE.ORG وللإطلاع على المعلومات الخاصة بالتخلص من اللمبات، يمكن زيارة موقع WWW.LAMPRECYCLE.ORG.



المواصفات

صمام ضوئي	٣٨٥٠ أنسي لومن (كحد أقصى)
السطوع	٣٨٥٠ أنسي لومن (كحد أقصى)
نسبة التباين	١:٢٧٠٠ نموذجية (تشغيل/إيقاف الوضع الكامل)
الاتساق	٨٥٪ نموذجي (المعيار الياباني - JBMA)
عدد وحدات البكسل	١٩٢٠ x ١٢٠٠ (WUXGA)
الألوان القابلة للعرض	حتى ١,٠٧ مليار لون (مع خاصية ثبات الألوان)
سرعة عجلة الألوان	2X
عدسة الإسقاط	(F-Stop): F/ 2.6~2.9: اتساع فتحة العدسة البعد البؤري، ٦,٩٤~٤١,١٢= f مم عدسة زوم يدوية بسرعة 1.2X
مقاس شاشة الإسقاط	٣٠١,٠~٢٠,٩ بوصة (القطر)
مسافة الإسقاط	٣,٢٨~٣٩,٣٧ قدم (١ م~١٢ م)
التوافق مع أنظمة الفيديو	التوافق مع الفيديو المؤلف والفيديو فائق الجودة PAL و NTSC (٣ M/J، ٤٤ ميغا هرتز) SECAM، (B/D/G/H/I/M/N/Nc/60) HDMI، (B/D/G/K/K1/L) والفيديو المركب (1080i/p, 720p, 576i/p, 480i/p)
وحدة الإمداد بالطاقة	القدرة على عرض إشارة الفيديو المؤلف والفيديو المركب (عبر VGA و YPbPr RCA) الفيديو فائق الجودة و HDMI
استهلاك الطاقة	تيار متردد عام بقدرة ٩٠-٢٦٤ ٦٠/٥٠ هرتز بدخل تم تصحيحه باستخدام مصحح معامل الطاقة
الصوت	٤٥٤ وات عند تشغيل الوضع الكامل و ٤٠٥ وات عند تشغيل الوضع الاقتصادي
مستوى الضجيج	سماعتان، ٥ وات جذر متوسط التربيع ٣٥ ديسيبل (A) عند تشغيل الوضع الكامل و ٣٢ (A) ديسيبل عند تشغيل الوضع الاقتصادي

الوزن	١٣,٤ رطلاً (٦,٠٨ كجم)
الأبعاد (العرض X العمق X الارتفاع)	١٧,٠ x ١١,٤٢ x ٥,٣١ ± ٥,٠٤ بوصة من (٤٣٢ x ٢٩٠ x ١٣٥ مم)
المواصفات المرتبطة بالبيئة	الخارج (± ١٣٥ x ٢٩٠ x ٤٣٢ مم) درجة حرارة التشغيل: من ٥ إلى ٣٥ درجة مئوية (أي من ٤١ إلى ٩٥ فهرنهايت) الرطوبة: ٨٠٪ بحد أقصى
المعلومات التنظيمية	درجة حرارة التخزين: من صفر إلى ٦٠ درجة مئوية (من ٣٢ إلى ١٤٠ فهرنهايت) الرطوبة: ٩٠٪ بحد أقصى
منافذ الدخل/الخروج	NOM, FCC, CE, UL, cUL, Nemko-GS, SABS, SASO, ICES-003, GOST, الطاقة: مقيس دخل التيار المتردد دخل الكمبيوتر: منفذ D-sub لإشارات دخل تتاظري/مركب، HDTV خرج الكمبيوتر: منفذ D-sub مزود بـ ١٥ سناً دخل الفيديو: فيديو مؤلف RCA وفيديو واحد فائق السرعة ومجموعة واحدة من الفيديو المركب RCA دخل الصوت: مقيس هاتف (بقطر ٣,٥ مم) خرج الصوت: مقيس هاتف (بقطر ٣,٥ مم) منفذ USB: USB تابع لدعم التحكم في الماوس عن بعد منفذ mini-DIN RS232 للتحكم عن بعد عبر الاتصال السلكي بجهاز الكمبيوتر دخل HDMI: منفذين توصيل HDMI لإشارات HDMI (متوافق مع HDCP) منفذ توصيل الشاشة لإشارات منفذ الشاشة منفذ توصيل RJ45 للشبكة خرج مقيس DC بقدرة ١٢ فولت عند تيار شدته ٢٠٠ مللي أمبير، ترحيل التحكم الخاص بالتحكم التلقائي في شاشة الإسقاط خرج مقيس DC بقدرة ٥ فولت عند تيار شدته ٢,٥ أمبير، لتشغيل الأجهزة الخارجية

لمبة ٢٦٤~٣٠٠ وات قابلة للاستبدال من قبل
المستخدم بعمر افتراضي يبلغ ٢٠٠٠ ساعة (يصل
إلى ٢٥٠٠ ساعة عند استخدام الوضع الاقتصادي)



ملاحظه: عادةً ما يتفاوت العمر الافتراضي الفعلي لتشغيل لمبة جهاز الإسقاط، حسب ظروف التشغيل وأنماط الاستخدام، وقد يؤدي استخدام الجهاز في ظروف تتطوي على إجهاد، مثل التشغيل في الأماكن التي يكثر فيها الغبار والتي ترتفع فيها درجات الحرارة إلى جانب الانقطاع المفاجئ للتيار الكهربائي، إلى تقصير العمر الافتراضي لللمبة أو إلى احتمال حدوث عطل بها، ويقصد بالعمر الافتراضي المحدد لللمبة أجهزة الإسقاط التي من إنتاج شركة Dell الفترة النموذجية التي يتم خلالها تشغيل الللمبة إلى أن يقل مستوى سطوعها عن ٥٠٪ تقريباً من المستوى الأصلي، وذلك في ظل ظروف تشغيل لا تتطوي على إجهاد، وقد تم استنتاج هذه المدة وفقاً لنتيجة أكثر من ٥٠٪ من العينات التي خضعت للاختبار؛ وعلى هذا فإن عمر الللمبة الافتراضي لا يتوقف على المدة الزمنية التي يتم تشغيلها خلالها.

التوزيع الطرفي لمنفذ RS232

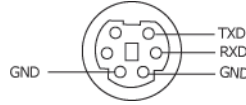

بروتوكول RS232

• إعدادات الاتصال

القيمة	إعدادات التوصيل
19200	سرعة البث بالبيوت:
8	بت البيانات:
لا يوجد	التمائل
1	بت التوقف

• أنواع الأوامر

• لعرض قائمة OSD وضبط الإعدادات.

• تركيب أمر التحكم (من الكمبيوتر إلى جهاز الإسقاط)

[H][AC][SoP][CRC][ID][SoM][COMMAND]

• على سبيل المثال: أمر التشغيل (إرسال معدل بايت منخفض في البداية)

--> 0xBE, 0xEF, 0x10, 0x05, 0x00, 0xC6, 0xFF, 0x11, 0x11, 0x01, 0x00, 0x01

• قائمة أوامر التحكم

• لعرض كود RS232 الأخير، اذهب إلى موقع دعم شركة Dell التالي: support.dell.com.

مصادر تركيب صورة داخل صورة

الفديو فائق الجودة/المؤلف	منفذ الشاشة	HDMI-B	HDMI-A	مركب	VGA-B	VGA-A	
نعم	نعم	نعم	نعم	نعم	لا	لا	VGA-A
نعم	نعم	نعم	نعم	نعم	لا	لا	VGA-B
نعم	نعم	نعم	نعم	لا	نعم	نعم	مركب
نعم	لا	لا	لا	نعم	نعم	نعم	HDMI-A
نعم	لا	لا	لا	نعم	نعم	نعم	HDMI-B
نعم	لا	لا	لا	نعم	نعم	نعم	منفذ الشاشة
لا	نعم	نعم	نعم	نعم	نعم	نعم	الفديو فائق الجودة/المؤلف

أوضاع التوافق (التناطري/الرقمي)

التردد الأفقي (كيلو هرتز)	التردد الرأسي (هرتز)	الدقة
٣١,٥	٦٠	٤٨٠×٦٤٠
٣٧,٥	٧٥	٤٨٠×٦٤٠
٤٣,٣	٨٥	٤٨٠×٦٤٠
٣١,٥	٧٠,١	٤٠٠×٧٢٠
٣٨	٨٥	٤٠٠×٧٢٠
٣٧,٩	٦٠,٣	٦٠٠×٨٠٠
٤٦,٩	٧٥	٦٠٠×٨٠٠
٥٣,٧	٨٥,١	٦٠٠×٨٠٠
٣١	٦٠	٤٨٠×٨٤٨
٤٨,٤	٦٠	٧٦٨×١٠٢٤
٦٠	٧٥	٧٦٨×١٠٢٤
٦٨,٧	٨٥	٧٦٨×١٠٢٤
٤٤,٨	٦٠	٧٢٠×١٢٨٠
٤٧,٨	٦٠	٧٦٨×١٢٨٠
٤٩,٧	٦٠	٨٠٠×١٢٨٠
٦٤	٦٠	١٠٢٤×١٢٨٠
٨٠	٧٥	١٠٢٤×١٢٨٠
٩١,١	٨٥	١٠٢٤×١٢٨٠
٤٧,٧	٦٠	٧٦٨×١٣٦٠
٦٥,٣	٦٠	١٠٥٠×١٤٠٠
٥٦	٦٠	٩٠٠×١٤٤٠
٧٥	٦٠	١٢٠٠×١٦٠٠
٦٥,٣	٦٠	١٠٥٠×١٦٨٠
٧٤	٦٠	١٩٢٠×١٢٠٠-R

الاتصال بشركة Dell™

للعلماء في الولايات المتحدة، يرجى الاتصال على 800-WWW-DELL (800-999-5533).

 ملاحظة: إذا لم يكن لديك اتصال نشط بالإنترنت، يمكنك الحصول على معلومات الاتصال من خلال فاتورة الشراء أو إيصال التعبئة أو الفاتورة أو كتالوج منتجات شركة Dell.

تقدم شركة Dell خيارات دعم وخدمة متعددة سواء عبر شبكة الإنترنت أو الهاتف، إلا أن توافر هذه الخدمات يتوقف على البلد والمنتج، وقد لا نتاح بعضها في المنطقة التي تتواجد بها. للاتصال بشركة Dell للحصول على الدعم الفني أو للاستفسار عن أمور تتعلق بالمبيعات أو بخدمة العملاء:

- ١ قم بزيارة الموقع التالي: support.dell.com.
- ٢ تحقق من البلد أو المنطقة التي تتواجد بها في القائمة المنسدلة **Choose A Country/Region** (اختر بلد/منطقة) الموجودة أسفل الصفحة.
- ٣ انقر فوق زر **Contact Us** (اتصل بنا) الموجود في الجانب الأيسر من الصفحة.
- ٤ حدد رابط الخدمة أو الدعم المناسب وفقاً لاحتياجاتك.
- ٥ اختر طريقة الاتصال التي تفضلها.

الملحق: مسرد المصطلحات

أنسي لومن — معيار لقياس مستوى السطوع. ويتم حسابه بتقسيم صورة مقياسها متر مربع إلى تسعة مستطيلات متساوية، وقياس قراءة للكس (أو السطوع) في وسط كل مستطيل، ثم حساب متوسط هذه النقاط التسعة.

نسبة العرض — للارتفاع تعتبر النسبة ٣:٤ (٤ في ٣) هي أكثر نسب العرض إلى الارتفاع شيوعاً. وتجدر الإشارة إلى أن تنسيقات الفيديو الأولية لأجهزة التلفزيون والكمبيوتر بنسبة عرض إلى ارتفاع ٣:٤، أي أن عرض الصورة يمثل ٣/٤ مرات من ارتفاعها.

السطوع — مقدار الضوء الصادر عن شاشة عرض أو شاشة إسقاط أو جهاز إسقاط، ويتم قياس مستوى سطوع جهاز الإسقاط بوحدة أنسي لومن.

درجة الحرارة اللونية — مظهر الألوان في الضوء الأبيض. يبدو ضوء الشاشة أكثر دفئاً (يغلب عليه اللون الأصفر/الأحمر) في درجات الحرارة اللونية المنخفضة، بينما يبدو أكثر برودة (يغلب عليه اللون الأزرق) في درجات الحرارة اللونية المرتفعة. وتقاس درجة الحرارة اللونية بوحدة الكلفن (K).

الفيديو المركب — وسيلة للحصول على فيديو ذي جودة مرتفعة بتنسيق يتألف من إشارة إشراق وإشارتي لونية منفصلتين ويتم تعريفهم بـ 'Y'Pb'Pr' للفيديو المركب التناظري و 'Y'Cb'Cr' للفيديو المركب الرقمي. وتتوافر منافذ الفيديو المركب في مشغلات أقراص DVD.

الفيديو المؤلف — إشارة فيديو تجمع كل من إشارة الإشراق (السطوع) وإشارة اللونية (اللون) والدفق (مرجع اللون) والتزامن (إشارات تزامن أفقية ورأسية) في إشارة واحدة على شكل موجي تنتقل عبر زوج من الأسلاك. وتتوافر ثلاثة أنواع من التنسيقات، ألا وهي NTSC و PAL و SECAM.

الدقة المضغوطة — إذا كان مستوى دقة صور الدخل أعلى من الدقة الأصلية لجهاز الإسقاط، فسيتم ضبط الصورة المعروضة لتلائم الدقة الأصلية للجهاز، مع العلم بأن الضغط في الأجهزة الرقمية يعني فقد بعض من محتوى الصورة.

نسبة التباين — نطاق قيم الإضاءة والإعتماد في الصورة، أو النسبة بين أقصى وأدنى قيم لهما. تستعين صناعة الإسقاط بطريقتين لقياس هذه النسبة:

١ التشغيل/الإيقاف الكامل — قياس نسبة خرج الضوء لصورة بيضاء بالكامل (تشغيل كامل) وكذلك نسبة خرج الضوء لصورة سوداء بالكامل (إيقاف كامل).

٢ أنسي — تقيس نمط من ١٦ مستطيلاً أبيض وأسود متناوبين. ويتم قسمة متوسط خرج الضوء من المستطيلات البيضاء على متوسط خرج الضوء من المستطيلات السوداء لتحديد نسبة التباين بالأنسي.

دائماً ما تكون نسبة التباين بطريقة التشغيل/الإيقاف الكامل لجهاز إسقاط أكبر من نسبة التباين بالأنسي للجهاز نفسه.

ديسبل (dB) — وحدة قياس التفاوت النسبي في القوة أو الشدة، عادةً بين إشارتين صوتيتين أو كهربيتين، وهي تساوي عشرة أضعاف اللوغاريتمات الاعتيادية للنسبة بين كلا المستويين.

قطر الشاشة — طريقة لقياس مفاص الشاشة أو الصورة المسقطة، حيث يتم حساب القطر الممتد بين زاويتين متقابلتين. فإذا كانت الشاشة ذات ارتفاع ٩ أقدام وعرض ١٢ قدمًا، فإن قطرها يبلغ ١٥ قدمًا، وحسبما تفيد هذه الوثيقة، فإن الأبعاد القطرية هي للنسبة التقليدية ٣:٤ لصورة حاسب شخصي وفقًا للمثال المذكور أعلاه.

منفذ الشاشة — مقياس واجهة شاشة رقمية الذي وضعته جمعية مقياس الكترولونيات الفيديو (VESA). تم تصميم منفذ العرض ليتناسب مع التطبيق الرئيسي في أجهزة الكمبيوتر الشخصية وجهاز العرض وشاشات التلفزيون وأجهزة الإسقاط والمصادر الأخرى لعرض المحتويات.

DLP® — Digital Light Processing™ (المعالجة الرقمية للضوء) — تقنية عرض انعكاسي من إنتاج شركة Texas Instruments، وتقوم على استخدام مرايا صغيرة متحركة، يتم إرسال الضوء المار خلال مرشح ألوان إلى المرايا DLP التي تقوم بتنظيم ألوان RGB في صورة مسقطة على الشاشة، وتُعرف هذه التقنية أيضًا باسم DMD.

DMD — جهاز المرايا الدقيقة الرقمي — يتكون كل جهاز DMD من الآلاف من المرايا الإمالة الميكروسكوبية المصنعة من سبائك الألومنيوم والمنبثبة على مقرن غير ظاهر.

DVI-D — وسيلة اتصال رقمية مرئية-منفذ توصيل رقمي.

البعد البؤري — المسافة الواقعة بين سطح العدسة ونقطة البؤرة الخاصة بها.

التردد — معدل تكرار الإشارات الكهربائية بالدورة في الثانية، ويقاس التردد بالهرتز.

HDMI — وسيلة توصيل وسائط متعددة عالية الدقة — هي وسيلة توصيل رقمية لإشارات الصوت والفيديو تم تصميمها كحل من كبل منفرد للعرض بنظام المسرح المنزلي والأجهزة الإلكترونية الخاصة بالمستهلك.

الهرتز — وحدة قياس التردد.

تصحيح التشوه شبه المنحرف — أداة لتصحيح تشوه (تكون الصورة فيه عادةً عريضة من أعلى وضيقة من أسفل) الصور المسقطة والذي ينتج عن إسقاط غير سليم على زاوية الشاشة.

المسافة القصوى — هي المسافة من الشاشة إلى جهاز الإسقاط والتي يمكن لجهاز الإسقاط من خلالها أن يعرض الصورة بوضوح (بدرجة سطوع كافية) في حجرة مظلمة تمامًا.

أقصى مفاص للصورة — أكبر صورة يمكن لجهاز الإسقاط أن يقوم بإسقاطها في غرفة مظلمة. وتتوقف هذه المسافة عادةً على المدى البؤري للأدوات البصرية.

المسافة الأدنى — أقرب موضع يمكن أن يعرض منه جهاز الإسقاط الصورة على الشاشة.

NTSC — لجنة المعايير التلفزيونية القومية. معيار الفيديو والبث بأمريكا الشمالية، بتنسيق فيديو ذي ٥٢٥ خط عند ٣٠ إطاراً في الثانية.

PAL — خط تناوب الفارق الزمني. معيار بث أوروبي للفيديو والبث، بتنسيق فيديو ذي ٦٢٥ خط عند ٢٥ إطاراً في الثانية.

عكس الصورة — خاصية تتيح إمكانية قلب الصورة أفقياً. وعند استخدام هذه الخاصية في بيئة إسقاط أمامي عادي، تتعكس النصوص والرسومات وما إلى ذلك، وهي تستخدم في الإسقاط الخلفي.

RGB — أحمر، أخضر، أزرق — تستخدم عادةً لوصف شاشة تتطلب إشارات منفصلة لكل لون من الألوان الثلاثة.

الفيديو فائق الجودة — معيار نقل بيانات الفيديو باستخدام منفذ توصيل من نوع mini-DIN ذي أربعة دبابيس لإرسال معلومات فيديو عبر أسلاك إشارتين يطلق عليهما الإشراف (السطوع، Y) واللونية (اللون، C). ويشار إلى الفيديو فائق الجودة بالرمز Y/C.

SECAM — معيار بث فرنسي ودولي للفيديو والبث، وهو يشبه نظام PAL إلى حد كبير، إلا أنه يختلف عنه في طريقة إرسال معلومات الألوان.

SVGA — مصفوفة رسومات الفيديو الفائقة — بدقة 800 x 600 بكسل.

SXGA — مصفوفة الرسومات الممتدة الفائقة — بدقة 1280 x 1024 بكسل.

UXGA — مصفوفة الرسومات الممتدة الفائقة — بدقة 1600 x 1200 بكسل.

VGA — مصفوفة رسومات الفيديو — بدقة 640 x 480 بكسل.

WUXGA — مصفوفة الرسومات الممتدة الفائقة لشاشة عريضة — بدقة 1920 x 1200 بكسل.

XGA — مصفوفة الرسومات الممتدة — بدقة 1024 x 768 بكسل.

عدسة الزوم — عدسة ذات بعد بؤري متغير تتيح للمشغل إمكانية توسيع أو تضيق نطاق العرض لتكبير الصورة أو تصغيرها.

نسبة عدسة الزوم — النسبة بين أصغر وأكبر صورة يمكن للعدسة إسقاطها من مسافة معينة. على سبيل المثال: تعني نسبة عدسة الزوم 1:4 أن مقياس الصورة المسقط بدون استخدام الزوم والذي يبلغ 10 أقدام سيصبح 14 قدماً باستخدام زوم كامل.

الفهرس

كبل VGA إلى YPbPr ١٣	أ
	الاتصال بشركة Dell ٣٧، ٢٠، ١٩، ٥
د	٣٩، ٣٨
الدعم	أرقام الهاتف ٤٧
الاتصال بشركة Dell ٤٧	أرقام الهاتف ٤٧
ش	استكشاف أعطال الجهاز وإصلاحها ٣٥
شركة Dell	الاتصال بشركة Dell ٣٥
الاتصال ٤٧	ت
ض	تشغيل/إيقاف تشغيل جهاز الإسقاط
	إيقاف تشغيل جهاز الإسقاط ١٥
ضبط الزوم والتركيز البؤري ١٧	تشغيل جهاز الإسقاط ١٥
عجلة التركيز البؤري ١٧	تغيير اللمبة ٣٩
مقبض الزوم ١٧	توصيل جهاز الإسقاط
ضبط الصورة المسقط ١٦	كبل الفيديو المؤلف ١٢
ضبط ارتفاع جهاز الإسقاط ١٦	توصيل جهاز الكمبيوتر باستخدام كبل
خفض الجهاز	١٠ RS232
زر الرفع ١٦	التوصيل بكبل فيديو مركب ١٣
قدم رافعة ١٦	التوصيل بكبل فيديو مؤلف ١٢
عجلة الضبط والإمالة ١٦	التوصيل بكبل HDMI ١٤
ل	التوصيل بكبل S-video ١١
لوحة التحكم ١٩	مهايئ DVI-D ١٤
م	كبل HDMI ١٤
المعلومات المعروضة على الشاشة ٢٢	كبل الطاقة ٨، ٩، ١٠، ١١، ١٢، ١٣، ١٤
الضبط التلقائي ٢٤	كبل RS232 ١٠
	كبل S-video ١١
	التوصيل بجهاز الكمبيوتر ٨، ٩
	كبل USB إلى USB ٨، ٩
	كبل VGA إلى VGA ٨، ٩

صمام ضوئي ٤١
مستوى الضجيج ٤٢
عدد وحدات البكسل ٤١
استهلاك الطاقة ٤١
وحدة الإمداد بالطاقة ٤١
مسافة الإسقاط ٤١
عدسة الإسقاط ٤١
مقاس شاشة الإسقاط ٤١
المعلومات التنظيمية ٤٢
بروتوكول RS232 ٤٣
الاتساق ٤١
التوافق مع أنظمة الفيديو ٤١
الوزن ٤٢

و

الوحدة الأساسية ٦
لوحة التحكم ٦
زر الرفع ٦
عجلة التركيز البؤري ٦
مستقبلات الأشعة تحت الحمراء ٦
العدسة ٦
مقبض الزوم ٦
وحدة التحكم عن بعد ٢١
مستقبل الأشعة تحت الحمراء ٢٠

العرض (في وضع الحاسب الشخصي) ٢٧
العرض (في وضع الفيديو) ٢٨
اختيار الداخل ٢٣
اللمبة ٢٩
اللغة ٣٠
القائمة الرئيسية ٢٣
أخرى ٣١
الصورة (في وضع الحاسب الشخصي) ٢٥
الصورة (في وضع الفيديو) ٢٦
الإعداد ٢٤

منافذ التوصيل

منفذ توصيل دخل الصوت ٧
منفذ توصيل خرج الصوت ٧
موصل الفيديو المؤلف ٧
منفذ توصيل دخل DVI-D ٧
منفذ كبل الطاقة ٧
منفذ RS232 ٧
فتحة كبل الحماية ٧
منفذ توصيل S-video ٧
منفذ توصيل USB للتحكم عن بعد ٧
نفذ دخل VGA-A (D-sub) ٧
خرج VGA-A (للعرض على شاشة إضافية) ٧
نفذ دخل VGA-B (D-sub) ٧

المواصفات

الصوت ٤١
السطوع ٤١
سرعة عجلة الألوان ٤١
أوضاع التوافق ٤٤
نسبة التباين ٤١
الأبعاد ٤٢
الألوان القابلة للعرض ٤١
المتطلبات البيئية ٤٢
منافذ توصيل الدخل/الخرج ٤٢
اللمبة ٤١